

Garagen-Sectionaltore

Einbaudaten: Gültig ab 02.2009



Inhaltsverzeichnis

Inhaltsübersicht	Seite
Tortyp/Torblatt	3-4
Türtyp/Türblatt	4
LTE 40, S-Sicke, woodgrain	5
LTE 40, M-Sicke, woodgrain	6
LTE 40, S-Kassette, woodgrain	7
LTE 40, M-Kassette, woodgrain	8
EPU 40, M-Sicke, woodgrain	9
EPU 40, S-Kassette, woodgrain	10
LPU 40, S-Sicke, woodgrain	11
LPU 40, M-Sicke, woodgrain	12
LPU 40, M-Sicke, silkgrain	13
LPU 40, M-Sicke, decograin	14
LPU 40, L-Sicke, woodgrain	15
LPU 40, L-Sicke, silkgrain	16
LPU 40, L-Sicke, micrograin	17
LPU 40, L-Sicke, decograin	18
LPU 40, M-Kassette, woodgrain	19
LPU 40, L-Kassette, woodgrain	20
LPU 40, S-Kassette, decograin	21
LPU 40, C-Kassette, woodgrain	22
Sunrise-Verglasung LTE 40/EPU 40/LPU 40	23
Design-Motive LPU 40	24
LPU 40 mit Schlupftür, S-, M-, L-Sicke, woodgrain, micrograin oder decograin	25
LPU 40 mit Schlupftür, S-, M-, L-Sicke, Außenansicht ansichtsgleich bei Toren mit Verglasung	26
LPU 40 mit Schlupftür, M-Kassette, woodgrain	27
LPU 40 XXL, S-, M-, L-Sicke, woodgrain, micrograin, silkgrain oder decograin	28
LTH 40, S-Sicke, V-Kassette	29
LTH 40 mit Motiven	30
LPU 40, S-Sicke, woodgrain, Einbau vor der Leibung	31
LPU 40, M-Sicke, woodgrain, Einbau vor der Leibung	32
LPU 40, M-Sicke, silkgrain, Einbau vor der Leibung	33
LPU 40, L-Sicke, woodgrain, Einbau vor der Leibung	34
LPU 40, L-Sicke, silkgrain, Einbau vor der Leibung	35
LPU 40, L-Sicke, micrograin, Einbau vor der Leibung	36
LPU 40, M-Kassette, woodgrain, Einbau vor der Leibung	37
Beschlagsart Z und N	38
Beschlagsart L und H	39
Beschlagsart N mit Schlupftür	40
Beschlagsart L mit Schlupftür	41
Beschlagsart ND	42
Beschlagsart N, L für LPU 40 XXL in Industrietorgrößen	43
Beschlagsart Z, Einbau vor der Leibung	44
Seitenanschlüge	45
Seitenanschlüge, Einbau vor der Leibung	46
Sturzanschlüge mit Blenden	47
Bodenabschluss	48
Nebentüren mit Eckzarge aus Alu-Profilen, Normgrößen	49–50
Nebentüren mit Blockzarge aus Alu-Profilen, Normgrößen	51–52
Nebentüren mit Blockzarge aus Alu-Profilen, Sondergrößen	53–54
Nebentüren aus Holz, Normgrößen/Sondergrößen	55
Garagentor-Antriebe ProMatic, SupraMatic E, P, H und HD	56–58

Torblatt- und Beschlagsausstattungen mit Einbaubeispielen sind diesem Handbuch zu entnehmen.

Vor dem Einbau der Sectionaltore müssen die Toröffnung und der Garagenboden fertig sein.

Nachdruck (auch auszugsweise) nur mit unserer Genehmigung.
Urheberrechtlich geschützt
Alle Maße in mm
Konstruktionsänderungen vorbehalten

Tortyp	Torblatt
Sectionaltor LTE 40 – Stahl-Lamellen einwandig	
<ul style="list-style-type: none"> • S-Sicke woodgrain • M-Sicke woodgrain 	<ul style="list-style-type: none"> • Einwandige Torglieder mit woodgrain-Prägung • Gleichhohe Torglieder, waagrecht gesickt, gefertigt aus feuerverzinktem Stahlblech • Oberfläche mit Polyester-Grundbeschichtung • Verglasungen in den unteren beiden Torgliedern nicht möglich
<ul style="list-style-type: none"> • S-Kassette woodgrain • M-Kassette woodgrain 	<ul style="list-style-type: none"> • Einwandige Torglieder mit woodgrain-Prägung • Gleichhohe Torglieder mit Kassetten, gefertigt aus feuerverzinktem Stahlblech • Oberfläche mit Polyester-Grundbeschichtung • Verglasungen in den unteren beiden Torgliedern nicht möglich
Sectionaltor EPU 40 – Stahl-Lamellen doppelwandig	
<ul style="list-style-type: none"> • M-Sicke woodgrain 	<ul style="list-style-type: none"> • Doppelwandige, PU-ausgeschäumte Torglieder 42/20 mm, außen mit woodgrain-, innen mit stucco-Prägung • Gleichhohe Torglieder, waagrecht gesickt, gefertigt aus feuerverzinktem Stahlblech • Oberfläche mit Polyester-Grundbeschichtung • Verglasungen in den unteren beiden Torgliedern nicht möglich
<ul style="list-style-type: none"> • S-Kassette woodgrain 	<ul style="list-style-type: none"> • Doppelwandige, PU-ausgeschäumte Torglieder 42/20 mm, außen mit woodgrain-, innen mit stucco-Prägung • Gleichhohe Torglieder mit Kassetten, gefertigt aus feuerverzinktem Stahlblech • Oberfläche mit Polyester-Grundbeschichtung • Verglasungen in den unteren beiden Torgliedern nicht möglich
Sectionaltor LPU 40 – Stahl-Lamellen doppelwandig	
<ul style="list-style-type: none"> • S-Sicke woodgrain • M-Sicke woodgrain, silkgrain oder decograin • L-Sicke woodgrain, silkgrain, micrograin oder decograin 	<ul style="list-style-type: none"> • Doppelwandige, PU-ausgeschäumte Torglieder, außen mit woodgrain-, silkgrain-, micrograin- oder decograin-, innen mit stucco-Prägung • Gleichhohe Torglieder, waagrecht gesickt oder ohne Sicken, gefertigt aus feuerverzinktem Stahlblech • Oberfläche mit Polyester-Grundbeschichtung (bei decograin Kunststoff-Folienbeschichtung außen) • Verglasungen in den unteren beiden Torgliedern nicht möglich
<ul style="list-style-type: none"> • S-Kassette decograin • M-Kassette woodgrain • L-Kassette woodgrain • C-Kassette woodgrain 	<ul style="list-style-type: none"> • Doppelwandige, PU-ausgeschäumte Torglieder, außen mit woodgrain- oder decograin-, innen mit stucco-Prägung • Gleichhohe Torglieder mit Kassetten, gefertigt aus feuerverzinktem Stahlblech • Oberfläche mit Polyester-Grundbeschichtung (bei decograin Kunststoff-Folienbeschichtung außen) • Verglasungen in den unteren beiden Torgliedern nicht möglich
Einbau vor der Leibung <ul style="list-style-type: none"> • S-Sicke woodgrain • M-Sicke woodgrain oder silkgrain • L-Sicke woodgrain, silkgrain oder micrograin 	<ul style="list-style-type: none"> • Doppelwandige, PU-ausgeschäumte Torglieder, außen mit woodgrain-, silkgrain-, oder micrograin-, innen mit stucco-Prägung • Gleichhohe Torglieder, waagrecht gesickt oder ohne Sicken, gefertigt aus feuerverzinktem Stahlblech • Oberfläche mit Polyester-Grundbeschichtung • Verglasungen in den unteren beiden Torgliedern nicht möglich
Einbau vor der Leibung <ul style="list-style-type: none"> • M-Kassette woodgrain 	<ul style="list-style-type: none"> • Doppelwandige, PU-ausgeschäumte Torglieder, außen mit woodgrain-, innen mit stucco-Prägung • Gleichhohe Torglieder mit Kassetten, gefertigt aus feuerverzinktem Stahlblech • Oberfläche mit Polyester-Grundbeschichtung • Verglasungen in den unteren beiden Torgliedern nicht möglich
Sectionaltor LPU 40 mit Schlupftür – Stahl-Lamellen doppelwandig	
<ul style="list-style-type: none"> • S-Sicke woodgrain • M-Sicke woodgrain oder decograin • L-Sicke woodgrain, micrograin oder decograin 	<ul style="list-style-type: none"> • Doppelwandige, PU-ausgeschäumte Torglieder, außen mit woodgrain-, micrograin- oder decograin-, innen mit stucco-Prägung • Gleichhohe Torglieder, waagrecht gesickt oder ohne Sicken, gefertigt aus feuerverzinktem Stahlblech • Oberfläche mit Polyester-Grundbeschichtung (bei decograin Kunststoff-Folienbeschichtung außen) • Verglasungen in den unteren beiden Torgliedern nicht möglich • Ohne Torgriffgarnitur, ohne Innenverriegelung, ohne einwandige Stahlblende, oberes Torglied mit Sturzdichtung • Wir empfehlen den Einbau eines Garagentor-Antriebes Supramatic P.

Weitere Einzelheiten finden Sie im Prospekt.

Tortyp	Torblatt
<ul style="list-style-type: none"> • M-Kassette woodgrain 	<ul style="list-style-type: none"> • Doppelwandige, PU-ausgeschäumte Torglieder, außen mit woodgrain-, innen mit stucco-Prägung • Gleichhohe Torglieder, mit Kassetten, gefertigt aus feuerverzinkten Stahlblech • Oberfläche mit Polyester-Grundbeschichtung • Verglasungen in den unteren beiden Torgliedern nicht möglich • Ohne Torgriffgarnitur, ohne Innenverriegelung, ohne einwandige Stahlblende, oberes Torglied mit Sturzdichtung • Wir empfehlen den Einbau eines Garagentor-Antriebes Supramatic P.

Sectionaltor LPU 40 XXL – Stahl-Lamellen doppelwandig

<ul style="list-style-type: none"> • S-Sicke woodgrain • M-Sicke woodgrain, silkgrain oder decograin • L-Sicke woodgrain, silkgrain, micrograin oder decograin 	<ul style="list-style-type: none"> • Doppelwandige, PU-ausgeschäumte Torglieder, außen mit woodgrain-, silkgrain-, micrograin- oder decograin-, innen mit stucco-Prägung • Gleichhohe Torglieder, waagrecht gesickt, gefertigt aus feuerverzinktem Stahlblech • Oberfläche mit Polyester-Grundbeschichtung • Verglasungen in den unteren beiden Torgliedern nicht möglich
--	---

Sectionaltor LTH 40

<ul style="list-style-type: none"> • S-Sicke Nordische Fichte/ Hemlock • V-Kassette Nordische Fichte/ Hemlock 	<ul style="list-style-type: none"> • Torglieder aus Massivholz mit S-Sicke oder V-Kassette • Gleichhohe Torglieder • Oberfläche mit Pinie-Imprägnierung gegen Blaufäule und Holzschädlinge • Verglasungen in den unteren beiden Torgliedern nicht möglich
---	---

Sectionaltor LTH 40 mit Motiven

Nordische Fichte/ Hemlock	<ul style="list-style-type: none"> • Torglieder aus Massivholz mit Motiven • Gleichhohe Torglieder • Oberfläche mit Pinie-Imprägnierung gegen Blaufäule und Holzschädlinge • Motiv 403 und 404 auf Wunsch mit Natursteinfüllung
----------------------------------	---

Weitere Einzelheiten finden Sie im Prospekt.

Türtyp	Türblatt
--------	----------

Nebentüren mit Eckzarge aus Alu-Profilen

Normgrößen	<ul style="list-style-type: none"> • Ansicht wie LTE 40 / EPU 40 / LPU 40, Türblattrahmen aus stranggepressten Alu-Profilen, Bautiefe 60 mm • Türfüllung aus PU-ausgeschäumten Stahl-Lamellen, außen woodgrain geprägt, decograin oder silkgrain, innen mit stucco-Prägung • Oberfläche mit Polyester-Grundbeschichtung (bei decograin Kunststoff-Folienbeschichtung außen) • Lamellen-, Sicken- bzw. Kassettenflucht nur mit Toren gleicher Höhe möglich
-------------------	---

Nebentüren mit Blockzarge aus Alu-Profilen

Normgrößen / Sondergrößen	<ul style="list-style-type: none"> • Ansicht wie LTE 40 / EPU 40 / LPU 40, Türblattrahmen und Zarge aus stranggepreßten Alu-Profilen (nicht thermisch getrennt), Bautiefe 60 mm, 3-seitige doppelte Anschlagdichtung • Standardmäßig sind die Dübellöcher in der Zarge gem. Einbauanordnung vorgebohrt (siehe Bestellformular-Rückseite) • Türfüllung aus PU-ausgeschäumten Stahl-Lamellen, außen woodgrain geprägt, decograin oder silkgrain, innen mit stucco-Prägung • Oberfläche mit Polyester-Grundbeschichtung (bei decograin Kunststoff-Folienbeschichtung außen) • Lamellen-, Sicken- bzw. Kassettenflucht nur mit Toren gleicher Höhe möglich
----------------------------------	---

Nebentüren aus Holz

Normgrößen / Sondergrößen	<ul style="list-style-type: none"> • Ansicht wie LTH 40 • Türblatt und Zarge aus Massivholz Nordische Fichte oder Hemlock, Bautiefe Türblatt 42 mm, 3-seitige Anschlagdichtung • Doppeldichtung im Schwellenbereich • Oberfläche mit Pinie-Imprägnierung gegen Blaufäule und Holzschädlinge
----------------------------------	---

Weitere Einzelheiten finden Sie in den Prospekten.

Sectionaltor LTE 40

Stahl-Lamellen einwandig

S-Sicke

woodgrain

Außenansichten

(Die Abbildungen entsprechen in den Proportionen der Größe 2500 x 2125 mm. Bei anderen Torgrößen bestehen Abweichungen.)

Grundmodell

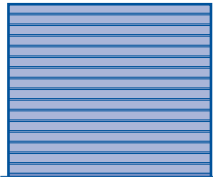

mit Alu-Rahmen

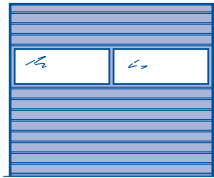

mit Verglasung Typ D



Größenbereich

Torbreite im 10-mm-Raster, Torhöhe in Rasterhöhe. Zwischenhöhen sind nicht möglich.

		A	B	C											
RM	3000	6	500	125											
	2875	6	479	120											
	2750	5	550	138											
	2625	5	525	131											
	2500	5	500	125											
	2375	5	475	119											
	2250	4	562	141											
	2205	4	550	138											
	2125	4	531	133											
	2080	4	520	130											
	2000	4	500	125											
	1955	4	488	122											
	1875	4	468	117											
			Anzahl der Füllungen je Torglied mit Verglasung												
		2	3	4	5										
		2250	2375	2500	2750	3000	3250	3500	3750	4000	4250	4500	4750	5000	
		LZ													

 Tore bis 3000 x 2625 mm mit Zugfedertechnik

A Anzahl der Torglieder

B Torgliederhöhe

C Sickenabstand

RM Rastermaßhöhe

LZ Lichtes Zargenmaß (ab 2000)

Sonderausstattungen

Belüftung

- Lüftungsschlitze im unteren Torglied, Lüftungsquerschnitt 65 cm² pro Meter Torbreite
- Lüftungsschlitze in der Bodendichtung, Lüftungsquerschnitt 65 cm² pro Meter Torbreite
- Alu-Rahmen mit Streckgitter Lüftungsquerschnitt 58 %

Verglasungsmöglichkeiten

- Alu-Rahmen (Normalprofil NF)
- Verglasung Typ D, 3 mm

Sectionaltor LTE 40

Stahl-Lamellen einwandig

M-Sicke

woodgrain

Außenansichten

(Die Abbildungen entsprechen in den Proportionen der Größe 2500 x 2125 mm. Bei anderen Torgrößen bestehen Abweichungen.)

Grundmodell

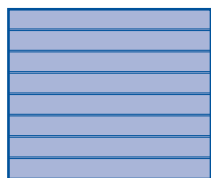

mit Alu-Rahmen



mit Verglasung Typ D

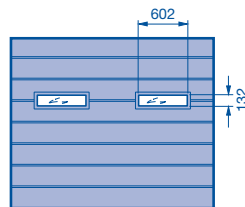

Größenbereich

Torbreite im 10-mm-Raster, Torhöhe in Rasterhöhe. Zwischenhöhen sind nicht möglich.

		A	B	C
RM	3000	6	500	250
	2875	6	479	239
	2750	5	550	275
	2625	5	525	262
	2500	5	500	250
	2375	5	475	237
	2250	4	562	281
	2205	4	550	275
	2125	4	531	265
	2080	4	520	260
	2000	4	500	250
	1955	4	488	244
	1875	4	468	234
		Anzahl der Füllungen je Torglied mit Verglasung		
		2	3	
		2250	2375	2500
		2750	3000	
		3250	3500	3750
		4000	4250	4500
		4750	5000	
		LZ		

Tore bis 3000 x 2625 mm mit Zugfedertechnik

A Anzahl der Torglieder

B Torgliederhöhe

C Sickenabstand

RM Rastermaßhöhe

LZ Lichtes Zargenmaß (ab 2000)

Sonderausstattungen

Belüftung

- Lüftungsschlitze im unteren Torglied, Lüftungsquerschnitt 65 cm² pro Meter Torbreite
- Lüftungsschlitze in der Bodendichtung, Lüftungsquerschnitt 65 cm² pro Meter Torbreite
- Alu-Rahmen mit Streckgitter Lüftungsquerschnitt 58 %

Verglasungsmöglichkeiten

- Alu-Rahmen (Normalprofil NF)
- Verglasung Typ D, 3 mm

Sectionaltor LTE 40

Stahl-Lamellen einwandig

S-Kassette

woodgrain

Außenansichten

(Die Abbildungen entsprechen in den Proportionen der Größe 2500 x 2125 mm. Bei anderen Torgrößen bestehen Abweichungen.)

Grundmodell

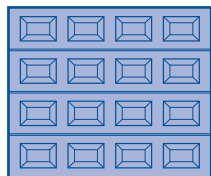

Motiv S0

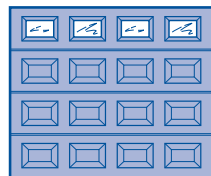

Motiv S1 mit Ziersprosse (Raute)

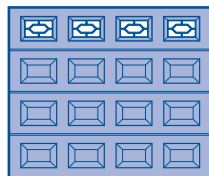

Motiv S2 mit Ziersprosse (Kreuz)

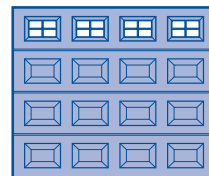

Motiv S10

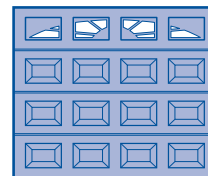

Größenbereich

Torbreite, im 10-mm-Raster, Torhöhe nur Rasterhöhen. Zwischenhöhen sind nicht möglich.

														A	B	
RM	3000														6	500
	2875														6	479
	2750														5	550
	2625														5	525
	2500														5	500
	2375														5	475
	2250														4	562
	2205														4	550
	2125														4	531
	2080														4	520
	2000														4	500
	1955														4	488
	1875														4	468
		3 → 2070	4 → 2740	5											Anzahl der Kassetten je Torglied	
		2250	2375	2500	2750	3000	3250	3500	3750	4000	4250	4500	4750	5000		
		LZ														

Tore bis 3000 x 2625 mm mit Zugfedertechnik

A Anzahl der Torglieder

B Torgliederhöhe

RM Rastermaßhöhe

LZ Lichtes Zargenmaß (ab 2000)

→ bis Breite

Sonderausstattungen

Belüftung

- Lüftungsschlitze im unteren Torglied, Lüftungsquerschnitt 65 cm² pro Meter Torbreite
- Lüftungsschlitze in der Bodendichtung, Lüftungsquerschnitt 65 cm² pro Meter Torbreite

Verglasungsmöglichkeiten - Kassettfenster

Scheiben in klar oder in Kristallstruktur, 3 mm

- Motiv S0, S1, S2
- Motiv S10, S20 (siehe Seite 23)

Sectionaltor LTE 40

Stahl-Lamellen einwandig

M-Kassette

woodgrain

Außenansichten

(Die Abbildungen entsprechen in den Proportionen der Größe 2500 x 2125 mm. Bei anderen Torgrößen bestehen Abweichungen.)

Grundmodell

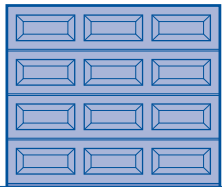

Motiv M0

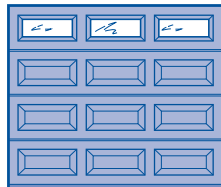

Motiv M1 mit
Ziersprosse (Raute)

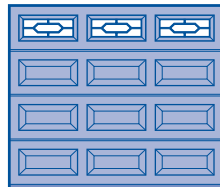

Motiv M2 mit
Ziersprosse (Kreuz)

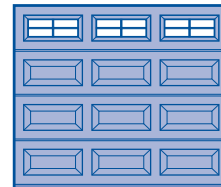

Motiv M10

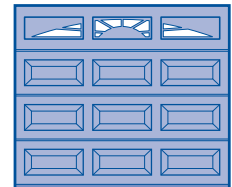

Größenbereich

Torbreite, im 10-mm-Raster, Torhöhe nur Rasterhöhen. Zwischenhöhen sind nicht möglich.

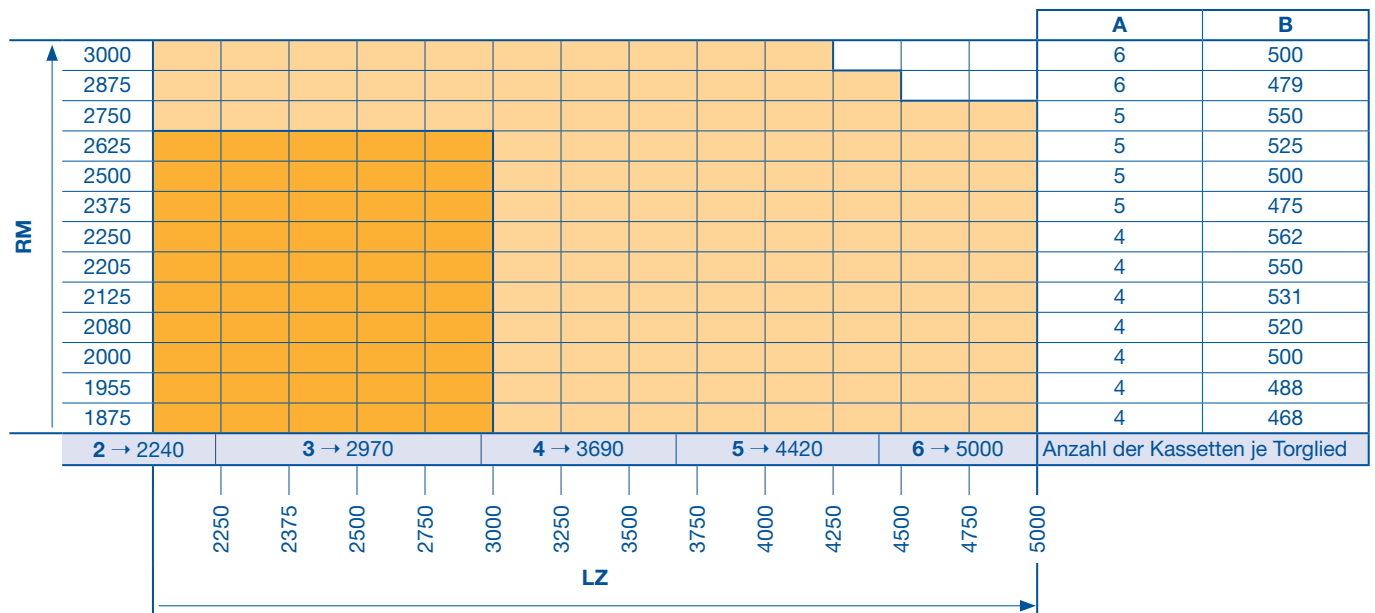

- Tore bis 3000 x 2625 mm mit Zugfedertechnik
- A** Anzahl der Torglieder
- B** Torgliederhöhe
- RM** Rastermaßhöhe
- LZ** Lichtes Zargenmaß (ab 2000)
- bis Breite

Sonderausstattungen

Belüftung

- Lüftungsschlitze im unteren Torglied, Lüftungsquerschnitt 65 cm² pro Meter Torbreite
- Lüftungsschlitze in der Bodendichtung Lüftungsquerschnitt 65 cm² pro Meter Torbreite

Verglasungsmöglichkeiten - Kassettenfenster

Scheiben in klar oder in Kristallstruktur, 3 mm

- Motiv M0, M1, M2
- Motiv M10, M20, M30, M40, M50 (siehe Seite 23)

Sectionaltor EPU 40

Stahl-Lamellen doppelwandig

M-Sicke

woodgrain

Außenansichten

(Die Abbildungen entsprechen in den Proportionen der Größe 2500 x 2125 mm. Bei anderen Torgrößen bestehen Abweichungen.)

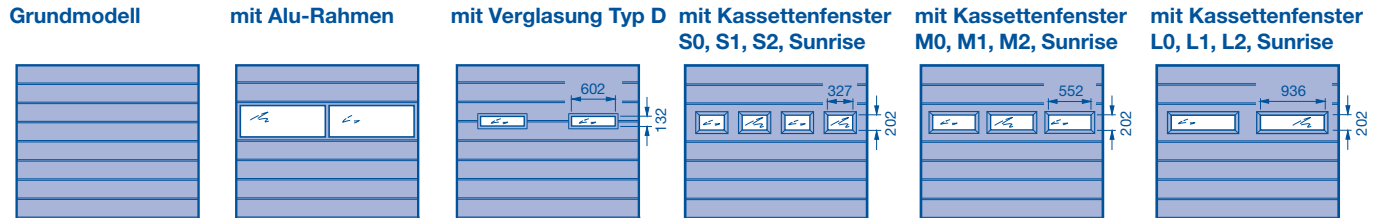

Größenbereich

Torbreite im 10-mm-Raster, Torhöhe in Rasterhöhe. Zwischenhöhen auf Anfrage.

							A	B	C					
RM	3000						6	500	250					
	2875						6	479	239					
	2750						5	550	275					
	2625						5	525	262					
	2500						5	500	250					
	2375						5	475	237					
	2250						4	562	281					
	2205						4	550	275					
	2125						4	531	265					
	2080						4	520	260					
	2000						4	500	250					
	1955						4	488	244					
	1875						4	468	234					
		4	6	8	10	Anzahl der Lüftungsgitter mit 40 cm ² pro St. Lüftungsquerschnitt								
		2	3	4	5	Anzahl der Verglasungen – Alu-Rahmen und Typ D								
	3 → 2125	4	5	6	7	8	Anzahl der Verglasungen – Typ S							
	2 → 2240	3 → 2970	4 → 3690	5 → 4420	6		Anzahl der Verglasungen – Typ M							
		2 → 3400	3 → 4490	4			Anzahl der Verglasungen – Typ L							
		2250	2375	2500	2750	3000	3250	3500	3750	4000	4250	4500	4750	5000
		LZ												

- Tore bis 3000 x 2625 mm mit Zugfedertechnik
- A** Anzahl der Torglieder
- B** Torgliederhöhe
- C** Sickenabstand
- RM** Rastermaßhöhe
- LZ** Lichtes Zargenmaß (ab 2000)
- bis Breite

Sonderausstattungen

Belüftung

- Lüftungsschlitze in der Bodendichtung, Lüftungsquerschnitt 65 cm² pro Meter Torbreite
- Lüftungsgitter, Lüftungsquerschnitt 40 cm² pro Stück
- Alu-Rahmen mit Streckgitter Lüftungsquerschnitt 58 %

Verglasungsmöglichkeiten

- Alu-Rahmen (Normalprofil NF)
- Verglasung Typ D, 16 mm
- Kassettenfenster Typ S, M, L 22 mm (siehe Seite 23)

Sectionaltor EPU 40

Stahl-Lamellen doppelwandig

S-Kassette

woodgrain

Außenansichten

(Die Abbildungen entsprechen in den Proportionen der Größe 2500 x 2125 mm. Bei anderen Torgrößen bestehen Abweichungen.)

Grundmodell

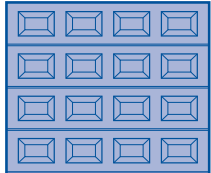

Motiv S0

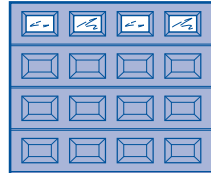

Motiv S1 mit Ziersprosse (Raute)

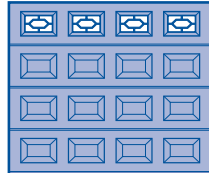

Motiv S2 mit Ziersprosse (Kreuz)

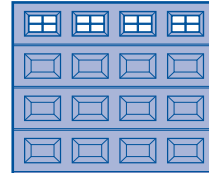

Motiv S10

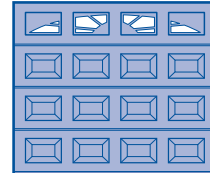

Größenbereich

Torbreite, im 10-mm-Raster, Torhöhe in Rasterhöhe. Zwischenhöhen sind nicht möglich.

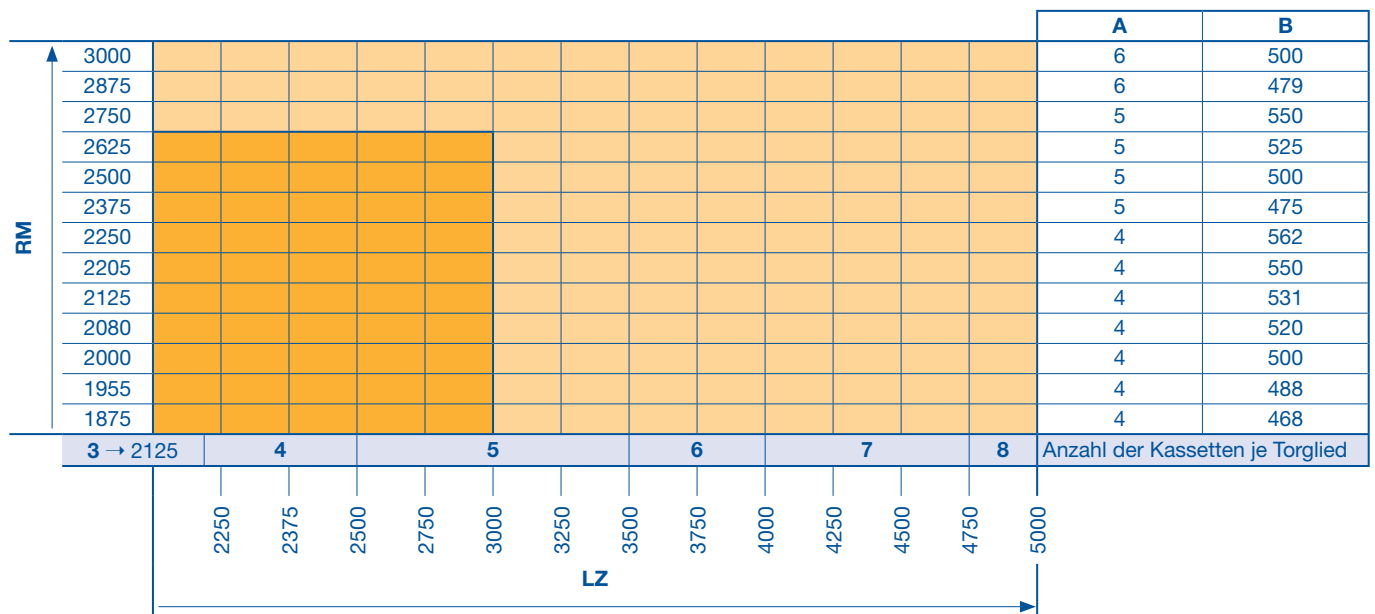

Tore bis 3000 x 2625 mm mit Zugfedertechnik

A Anzahl der Torglieder

B Torgliederhöhe

RM Rastermaßhöhe

LZ Lichtes Zargenmaß (ab 2000)

→ bis Breite

Sonderausstattungen

Belüftung

- Lüftungsschlitze in der Bodendichtung, Lüftungsquerschnitt 65 cm² pro Meter Torbreite

Verglasungsmöglichkeiten - Kassettfenster

Doppelscheiben in klar oder in Kristallstruktur, 16 mm

- Motiv S0, S1, S2
- Motiv S10, S20, S30, S40, S50, S60 (siehe Seite 23)

Sectionaltor LPU 40

Stahl-Lamellen doppelwandig

M-Sicke

woodgrain

Außenansichten

(Die Abbildungen entsprechen in den Proportionen der Größe 2500 x 2125 mm. Bei anderen Torgrößen bestehen Abweichungen.)

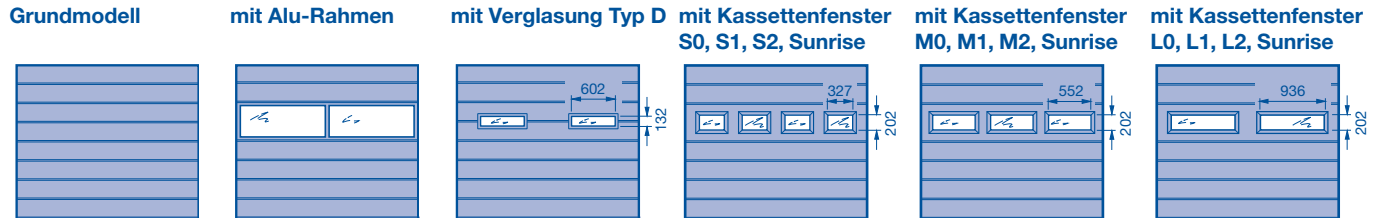

Größenbereich

Torbreite im 10-mm-Raster, Torhöhe in Rasterhöhe. Zwischenhöhen sind möglich.

RM											A	B	C			
	3000											6	500	250		
2875											6	479	239			
2750											5	550	275			
2625											5	525	262			
2500											5	500	250			
2375											5	475	237			
2250											4	562	281			
2205											4	550	275			
2125											4	531	265			
2080											4	520	260			
2000											4	500	250			
1955											4	488	244			
1875											4	468	234			
		4		6		8		10			Anzahl der Lüftungsgitter mit 40 cm ² pro St. Lüftungsquerschnitt					
		2		3		4		5			Anzahl der Verglasungen – Alu-Rahmen und Typ D					
	3 → 2125	4		5		6		7		8	Anzahl der Verglasungen – Typ S					
	2 → 2240	3 → 2970		4 → 3690		5 → 4420		6 → 5140		7	Anzahl der Verglasungen – Typ M					
		2 → 3400				3 → 4490			4		Anzahl der Verglasungen – Typ L					
		2250	2375	2500	2750	3000	3250	3500	3750	4000	4250	4500	4750	5000	5250	5500
		LZ														

- Tore bis 3000 x 2625 mm mit Zugfedertechnik
- A** Anzahl der Torglieder
- B** Torgliederhöhe
- C** Sickenabstand
- RM** Rastermaßhöhe
- LZ** Lichtes Zargenmaß (ab 2000)
- bis Breite

Sonderausstattungen

Belüftung

- Lüftungsschlitz in der Bodendichtung, Lüftungsquerschnitt 65 cm² pro Meter Torbreite
- Lüftungsgitter, Lüftungsquerschnitt 40 cm² pro Stück
- Alu-Rahmen mit Streckgitter Lüftungsquerschnitt 58 %

Verglasungsmöglichkeiten

- Alu-Rahmen (Normalprofil NF)
- Verglasung Typ D, 16 mm
- Kassettenfenster Typ S, M, L 22 mm (siehe Seite 23)

Sectionaltor LPU 40

Stahl-Lamellen doppelwandig

M-Sicke

silkgrain

Außenansichten

(Die Abbildungen entsprechen in den Proportionen der Größe 2500 x 2125 mm. Bei anderen Torgrößen bestehen Abweichungen.)

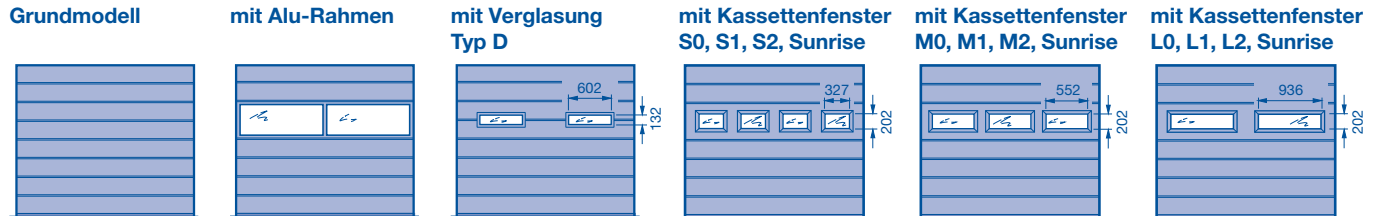

Größenbereich

Torbreite im 10-mm-Raster, Torhöhe in Rasterhöhe. Zwischenhöhen sind möglich.

								A	B	C							
RM	3000	[Grid]						6	500	250							
	2875	[Grid]															
	2750	[Grid]						5	550	275							
	2625	[Grid]															
	2500	[Grid]						5	500	250							
	2375	[Grid]						5	475	237							
	2250	[Grid]						4	562	281							
	2205	[Grid]						4	550	275							
	2125	[Grid]						4	531	265							
	2080	[Grid]						4	520	260							
	2000	[Grid]						4	500	250							
	1955	[Grid]						4	488	244							
1875	[Grid]						4	468	234								
		2		3		4		5		Anzahl der Verglasungen – Alu-Rahmen und Typ D							
3 → 2125		4		5		6		7		8		Anzahl der Verglasungen – Typ S					
2 → 2240		3 → 2970		4 → 3690		5 → 4420		6 → 5140		7		Anzahl der Verglasungen – Typ M					
		2 → 3400			3 → 4490			4			Anzahl der Verglasungen – Typ L						
		2250	2375	2500	2750	3000	3250	3500	3750	4000	4250	4500	4750	5000	5250	5500	LZ

- Tore bis 3000 x 2625 mm mit Zugfedertechnik
- A** Anzahl der Torglieder
- B** Torgliederhöhe
- C** Sickenabstand
- RM** Rastermaßhöhe
- LZ** Lichtes Zargenmaß (ab 2000)
- bis Breite

Sonderausstattungen

Belüftung

- Lüftungsschlitze in der Bodendichtung, Lüftungsquerschnitt 65 cm² pro Meter Torbreite
- Alu-Rahmen mit Streckgitter Lüftungsquerschnitt 58 %

Verglasungsmöglichkeiten

- Alu-Rahmen (Normalprofil NF)
- Verglasung Typ D, 16 mm
- Kassettenfenster Typ S, M, L 22 mm (siehe Seite 23)

Sectionaltor LPU 40

Stahl-Lamellen doppelwandig

M-Sicke

decograin

Außenansichten

(Die Abbildungen entsprechen in den Proportionen der Größe 2500 x 2125 mm. Bei anderen Torgrößen bestehen Abweichungen.)

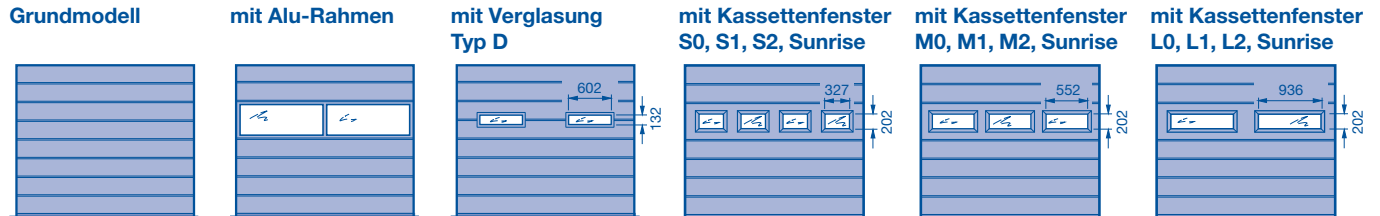

Größenbereich

Torbreite im 10-mm-Raster, Torhöhe in Rasterhöhe. Zwischenhöhen sind möglich.

												A	B	C															
RM	3000											6	500	250															
	2875																												
	2750											5	550	275															
	2625																												
	2500											5	500	250															
	2375											5	475	237															
	2250											4	562	281															
	2205											4	550	275															
	2125											4	531	265															
	2080											4	520	260															
	2000											4	500	250															
	1955											4	488	244															
1875											4	468	234																
	4				6				8				10				Anzahl der Lüftungsgitter mit 40 cm ² pro St. Lüftungsquerschnitt												
	2		3		4		5		6		7		8		Anzahl der Verglasungen – Alu-Rahmen und Typ D														
	3 → 2125		4		5		6		7		8		Anzahl der Verglasungen – Typ S																
	2 → 2240		3 → 2970		4 → 3690		5 → 4420		6 → 5140		7		Anzahl der Verglasungen – Typ M																
	2 → 3400				3 → 4490				4				Anzahl der Verglasungen – Typ L																
															LZ														
															2250	2375	2500	2750	3000	3250	3500	3750	4000	4250	4500	4750	5000	5250	5500

- Tore bis 3000 x 2625 mm mit Zugfedertechnik
- A** Anzahl der Torglieder
- B** Torgliederhöhe
- C** Sickenabstand
- RM** Rastermaßhöhe
- LZ** Lichtes Zargenmaß (ab 2000)
- bis Breite

Sonderausstattungen

Belüftung

- Lüftungsschlitze in der Bodendichtung, Lüftungsquerschnitt 65 cm² pro Meter Torbreite
- Lüftungsgitter, Lüftungsquerschnitt 40 cm² pro Stück
- Alu-Rahmen mit Streckgitter Lüftungsquerschnitt 58 %

Verglasungsmöglichkeiten

- Alu-Rahmen (Normalprofil NF)
- Verglasung Typ D, 16 mm
- Kassettenfenster Typ S, M, L 22 mm (siehe Seite 23)

Sectionaltor LPU 40

Stahl-Lamellen doppelwandig

L-Sicke

woodgrain

Außenansichten

(Die Abbildungen entsprechen in den Proportionen der Größe 2500 x 2125 mm. Bei anderen Torgrößen bestehen Abweichungen.)

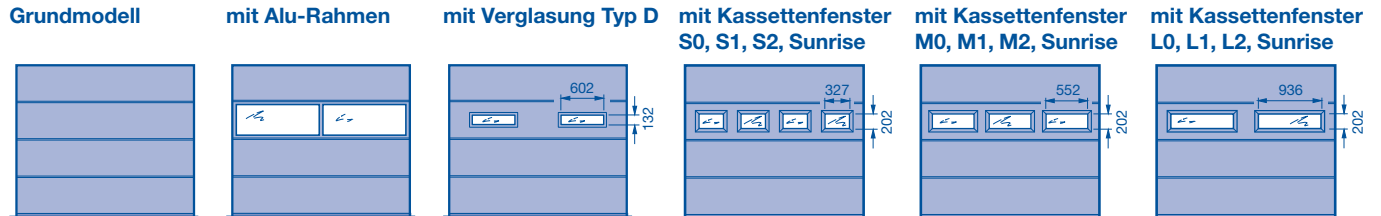

Größenbereich

Torbreite im 10-mm-Raster, Torhöhe in Rasterhöhe. Zwischenhöhen sind möglich.

RM							A	B								
	3000							6	500							
2875							6	479								
2750							5	550								
2625							5	525								
2500							5	500								
2375							5	475								
2250							4	562								
2205							4	550								
2125							4	531								
2080							4	520								
2000							4	500								
1955							4	488								
1875							4	468								
		2	3	4	5		Anzahl der Verglasungen – Alu-Rahmen und Typ D									
	3 → 2125	4	5	6	7	8	Anzahl der Verglasungen – Typ S									
	2 → 2240	3 → 2970	4 → 3690	5 → 4420	6 → 5140	7	Anzahl der Verglasungen – Typ M									
		2 → 3400	3 → 4490	4			Anzahl der Verglasungen – Typ L									
		2250	2375	2500	2750	3000	3250	3500	3750	4000	4250	4500	4750	5000	5250	5500
		LZ														

- Tore bis 3000 x 2625 mm mit Zugfedertechnik
- A** Anzahl der Torglieder
- B** Torgliederhöhe
- RM** Rastermaßhöhe
- LZ** Lichtes Zargenmaß (ab 2000)
- bis Breite

Sonderausstattungen

Belüftung

- Lüftungsschlitze in der Bodendichtung, Lüftungsquerschnitt 65 cm² pro Meter Torbreite
- Alu-Rahmen mit Streckgitter Lüftungsquerschnitt 58 %

Verglasungsmöglichkeiten

- Alu-Rahmen (Normalprofil NF)
- Verglasung Typ D, 16 mm
- Kassettenfenster Typ S, M, L 22 mm (siehe Seite 23)

Sectionaltor LPU 40

Stahl-Lamellen doppelwandig

L-Sicke
silkgain

Außenansichten

(Die Abbildungen entsprechen in den Proportionen der Größe 2500 x 2125 mm. Bei anderen Torgrößen bestehen Abweichungen.)

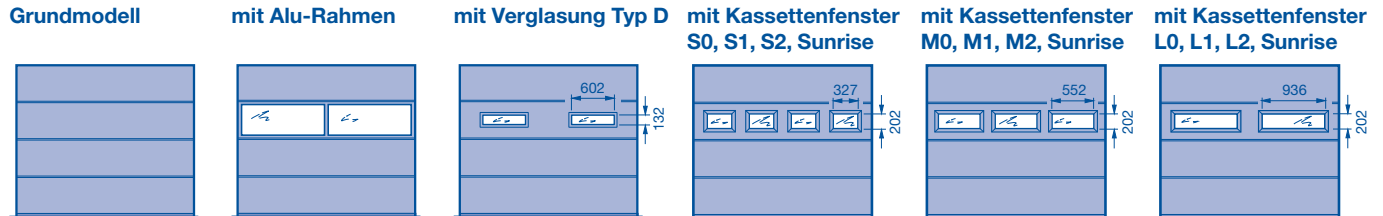

Größenbereich

Torbreite im 10-mm-Raster, Torhöhe in Rasterhöhe. Zwischenhöhen sind möglich.

								A	B									
RM	3000							6	500									
	2875																	
	2750							5	550									
	2625																	
	2500							5	500									
	2375							5	475									
	2250							4	562									
	2205							4	550									
	2125							4	531									
	2080							4	520									
	2000							4	500									
	1955							4	488									
1875							4	468										
		2		3		4		5		Anzahl der Verglasungen – Alu-Rahmen und Typ D								
	3 → 2125	4		5		6		7		Anzahl der Verglasungen – Typ S								
	2 → 2240	3 → 2970		4 → 3690		5 → 4420		6 → 5140		Anzahl der Verglasungen – Typ M								
		2 → 3400			3 → 4490			4		Anzahl der Verglasungen – Typ L								
		2250	2375	2500	2750	3000	3250	3500	3750	4000	4250	4500	4750	5000	5250	5500		
		LZ																

- Tore bis 3000 x 2625 mm mit Zugfedertechnik
- A** Anzahl der Torglieder
- B** Torgliederhöhe
- RM** Rastermaßhöhe
- LZ** Lichtes Zargenmaß (ab 2000)
- bis Breite

Sonderausstattungen

Belüftung

- Lüftungsschlitze in der Bodendichtung, Lüftungsquerschnitt 65 cm² pro Meter Torbreite
- Alu-Rahmen mit Streckgitter, Lüftungsquerschnitt 58 %

Verglasungsmöglichkeiten

- Alu-Rahmen (Normalprofil NF)
- Verglasung Typ D, 16 mm
- Kassettenfenster Typ S, M, L 22 mm (siehe Seite 23)

Sectionaltor LPU 40

Stahl-Lamellen doppelwandig

L-Sicke

micrograin

Außenansichten

(Die Abbildungen entsprechen in den Proportionen der Größe 2500 x 2125 mm. Bei anderen Torgrößen bestehen Abweichungen.)

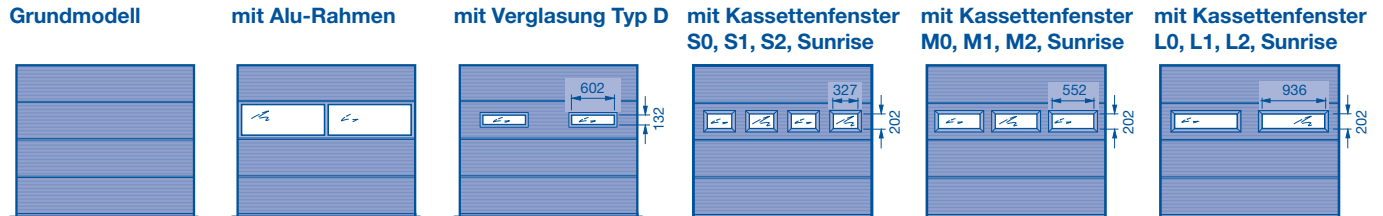

Größenbereich

Torbreite im 10-mm-Raster, Torhöhe in Rasterhöhe. Zwischenhöhen sind möglich.

								A	B							
RM	3000							6	500							
	2875															
	2750							5	550							
	2625															
	2500							5	500							
	2375							5	475							
	2250							4	562							
	2205							4	550							
	2125							4	531							
	2080							4	520							
	2000							4	500							
	1955							4	488							
	1875							4	468							
		2	3	4	5	Anzahl der Verglasungen – Alu-Rahmen und Typ D										
	3 → 2125	4	5	6	7	8	Anzahl der Verglasungen – Typ S									
	2 → 2240	3 → 2970	4 → 3690	5 → 4420	6 → 5140	7	Anzahl der Verglasungen – Typ M									
		2 → 3400	3 → 4490	4	Anzahl der Verglasungen – Typ L											
		2250	2375	2500	2750	3000	3250	3500	3750	4000	4250	4500	4750	5000	5250	5500
		LZ														

- Tore bis 3000 x 2625 mm mit Zugfedertechnik
- A** Anzahl der Torglieder
- B** Torgliederhöhe
- RM** Rastermaßhöhe
- LZ** Lichtes Zargenmaß (ab 2000)
- bis Breite

Sonderausstattungen

Belüftung

- Lüftungsschlitze in der Bodendichtung, Lüftungsquerschnitt 65 cm² pro Meter Torbreite
- Alu-Rahmen mit Streckgitter Lüftungsquerschnitt 58 %

Verglasungsmöglichkeiten

- Alu-Rahmen (Normalprofil NF)
- Verglasung Typ D, 16 mm
- Kassettenfenster Typ S, M, L 22 mm (siehe Seite 23)

Sectionaltor LPU 40

Stahl-Lamellen doppelwandig

L-Sicke

decograin

Außenansichten

(Die Abbildungen entsprechen in den Proportionen der Größe 2500 x 2125 mm. Bei anderen Torgrößen bestehen Abweichungen.)

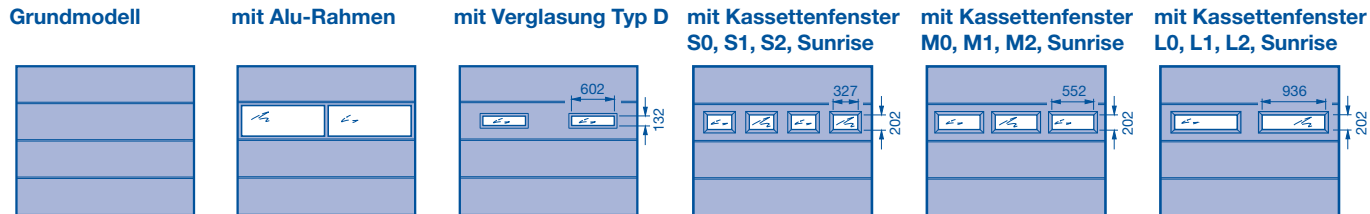

Größenbereich

Torbreite im 10-mm-Raster, Torhöhe in Rasterhöhe. Zwischenhöhen sind möglich.

RM											A	B						
	3000											6	500					
2875																		
2750											5	550						
2625																		
2500											5	500						
2375											5	475						
2250											4	562						
2205											4	550						
2125											4	531						
2080											4	520						
2000											4	500						
1955											4	488						
1875											4	468						
		2		3		4		5			Anzahl der Verglasungen – Alu-Rahmen und Typ D							
	3 → 2125	4		5		6	7	8			Anzahl der Verglasungen – Typ S							
	2 → 2240	3 → 2970	4 → 3690	5 → 4420	6 → 5140	7					Anzahl der Verglasungen – Typ M							
		2 → 3400	3 → 4490	4							Anzahl der Verglasungen – Typ L							
		2250	2375	2500	2750	3000	3250	3500	3750	4000	4250	4500	4750	5000	5250	5500	LZ	

- Tore bis 3000 x 2625 mm mit Zugfedertechnik
- A** Anzahl der Torglieder
- B** Torgliederhöhe
- RM** Rastermaßhöhe
- LZ** Lichtes Zargenmaß (ab 2000)
- bis Breite

Sonderausstattungen

Belüftung

- Lüftungsschlitze in der Bodendichtung, Lüftungsquerschnitt 65 cm² pro Meter Torbreite
- Alu-Rahmen mit Streckgitter Lüftungsquerschnitt 58 %

Verglasungsmöglichkeiten

- Alu-Rahmen (Normalprofil NF)
- Verglasung Typ D, 16 mm
- Kassettenfenster Typ S, M, L 22 mm (siehe Seite 23)

Sectionaltor LPU 40

Stahl-Lamellen doppelwandig

M-Kassette

woodgrain

Außenansichten

(Die Abbildungen entsprechen in den Proportionen der Größe 2500 x 2125 mm. Bei anderen Torgrößen bestehen Abweichungen.)

Grundmodell

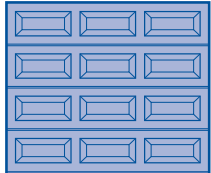

Motiv M0

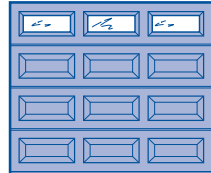

Motiv M1 mit
Ziersprosse (Raute)

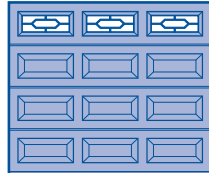

Motiv M2 mit
Ziersprosse (Kreuz)

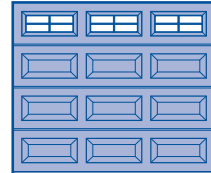

Motiv M10

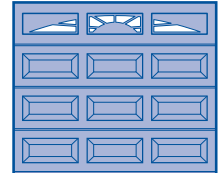

Größenbereich

Torbreite, im 10-mm-Raster, Torhöhe nur Rasterhöhen. Zwischenhöhen sind nicht möglich.

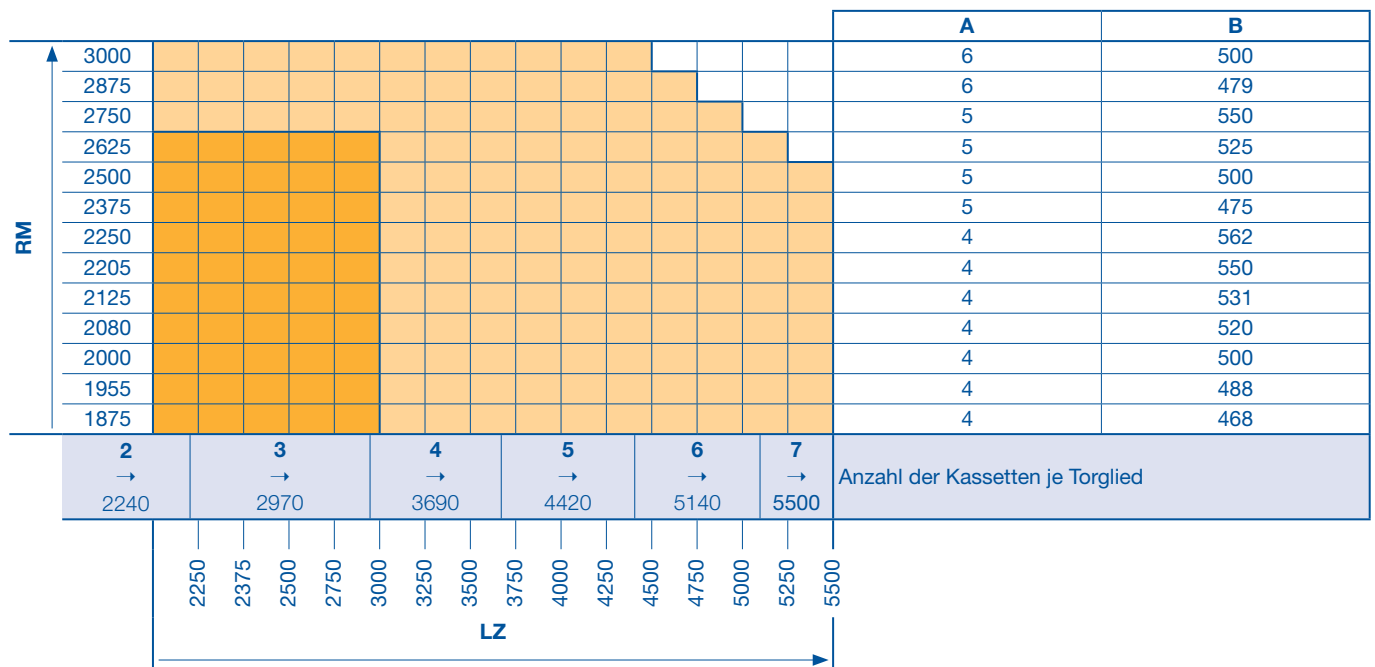

Tore bis 3000 x 2625 mm mit Zugfedertechnik

A Anzahl der Torglieder

B Torgliederhöhe

RM Rastermaßhöhe

LZ Lichtes Zargenmaß (ab 2000)

→ bis Breite

Sonderausstattungen

Belüftung

- Lüftungsschlitze in der Bodendichtung, Lüftungsquerschnitt 65 cm² pro Meter Torbreite

Verglasungsmöglichkeiten - Kassettfenster

Doppelscheiben in klar oder in Kristallstruktur, 16 mm

- Motiv M0, M1, M2
- Motiv M10, M20, M30, M40, M50 (siehe Seite 23)

Sectionaltor LPU 40

Stahl-Lamellen doppelwandig

L-Kassette

woodgrain

Außenansichten

(Die Abbildungen entsprechen in den Proportionen der Größe 2500 x 2125 mm. Bei anderen Torgrößen bestehen Abweichungen.)

Grundmodell

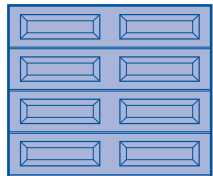

Motiv L0

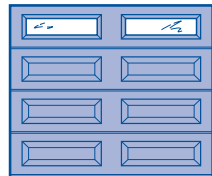

Motiv L1 mit Ziersprosse (Raute)

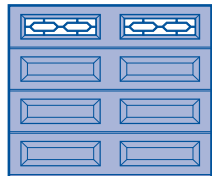

Motiv L2 mit Ziersprosse (Kreuz)

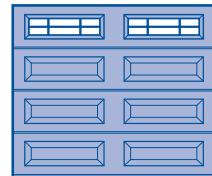

Motiv L10

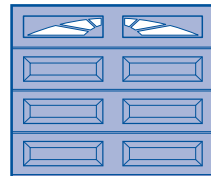

Größenbereich

Torbreite und Torhöhe in Rasterhöhe. Zwischenbreiten und -höhen sind nicht möglich.

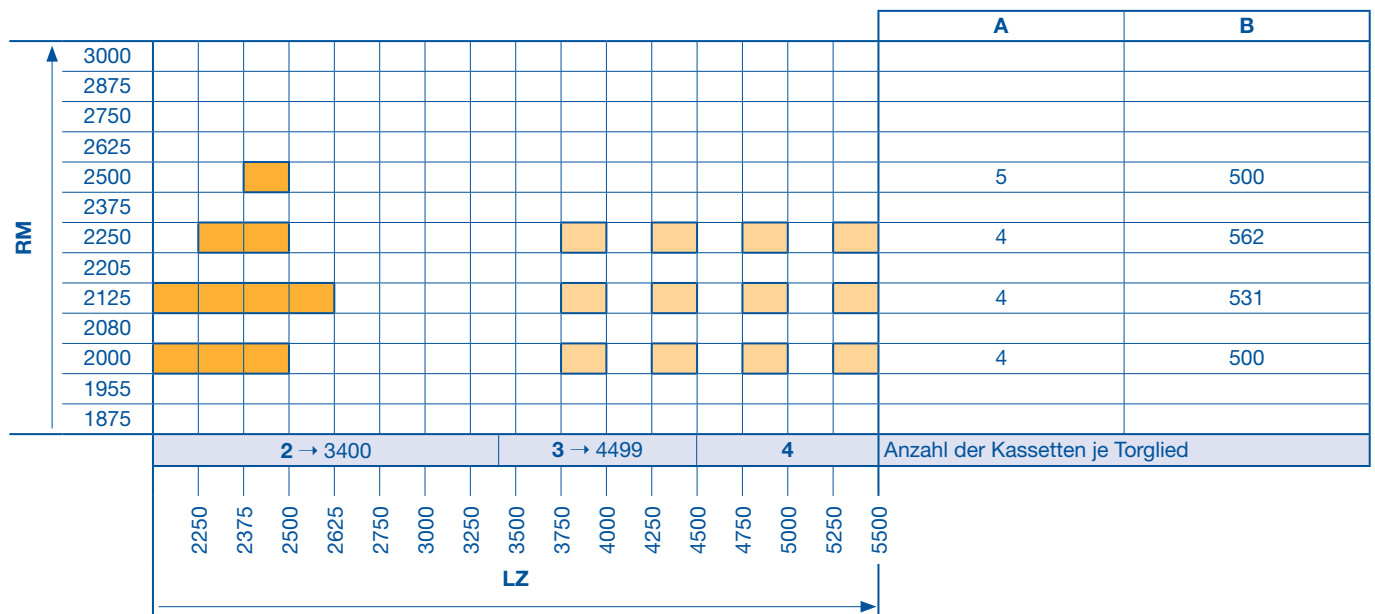

Tore bis 3000 x 2625 mm mit Zugfedertechnik

LZ Lichtes Zargenmaß (ab 2250)

A Anzahl der Torglieder

→ bis Breite

B Torgliederhöhe

RM Rastermaßhöhe

Sonderausstattungen

Belüftung

- Lüftungsschlitze in der Bodendichtung, Lüftungsquerschnitt 65 cm² pro Meter Torbreite

Verglasungsmöglichkeiten - Kassettfenster

Doppelscheiben in klar oder in Kristallstruktur, 16 mm

- Motiv L0, L1, L2
- Motiv C10, C30 (siehe Seite 23)
- Motiv L10, L20, L30, L40 (siehe Seite 23)

Sectionaltor LPU 40

Stahl-Lamellen doppelwandig

S-Kassette

decograin

Außenansichten

(Die Abbildungen entsprechen in den Proportionen der Größe 2500 x 2125 mm. Bei anderen Torgrößen bestehen Abweichungen.)

Grundmodell

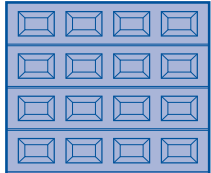

Motiv S0

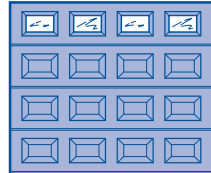

Motiv S1 mit Ziersprosse (Raute)

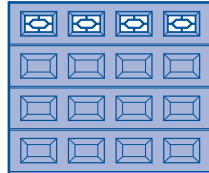

Motiv S2 mit Ziersprosse (Kreuz)

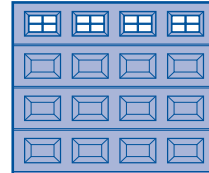

Motiv S10

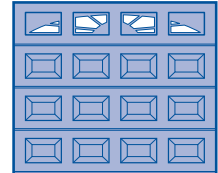

Größenbereich

Torbreite, im 10-mm-Raster, Torhöhe in Rasterhöhe. Zwischenhöhen sind nicht möglich.

		A	B
RM	3000	6	500
	2875		
	2750		
	2625		
	2500	5	500
	2375	5	475
	2250	4	562
	2205		
	2125	4	531
	2080		
	2000	4	500
	1955		
	1875	4	468
	3 → 2125		Anzahl der Kassetten je Torglied
LZ			
2250 2375 2500 2750 3000 3250 3500 3750 4000 4250 4500 4750 5000 5250 5500			

Tore bis 3000 x 2625 mm mit Zugfedertechnik

A Anzahl der Torglieder

B Torgliederhöhe

RM Rastermaßhöhe

LZ Lichtes Zargenmaß (ab 2000)

→ bis Breite

Sonderausstattungen

Belüftung

- Lüftungsschlitze in der Bodendichtung, Lüftungsquerschnitt 65 cm² pro Meter Torbreite

Verglasungsmöglichkeiten - Kassettfenster

Doppelscheiben in klar oder in Kristallstruktur, 16 mm

- Motiv S0, S1, S2
- Motiv S10, S20, S30, S40, S50, S60 (siehe Seite 23)

Sectionaltor LPU 40

Stahl-Lamellen doppelwandig

C-Kassette

woodgrain

Außenansichten

(Die Abbildungen entsprechen in den Proportionen der Größe 2500 x 2125 mm. Bei anderen Torgrößen bestehen Abweichungen.)

Grundmodell

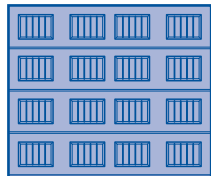

Motiv S0

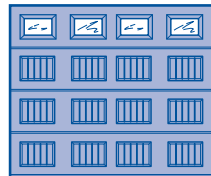

Motiv S1 mit Ziersprosse (Raute)

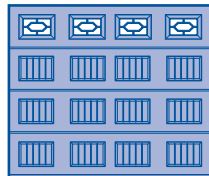

Motiv S2 mit Ziersprosse (Kreuz)

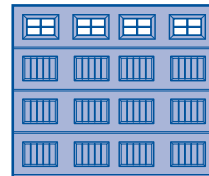

Motiv C10

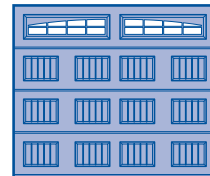

Größenbereich

Torbreite und Torhöhe in Rasterhöhe. Zwischenbreiten und -höhen sind nicht möglich.

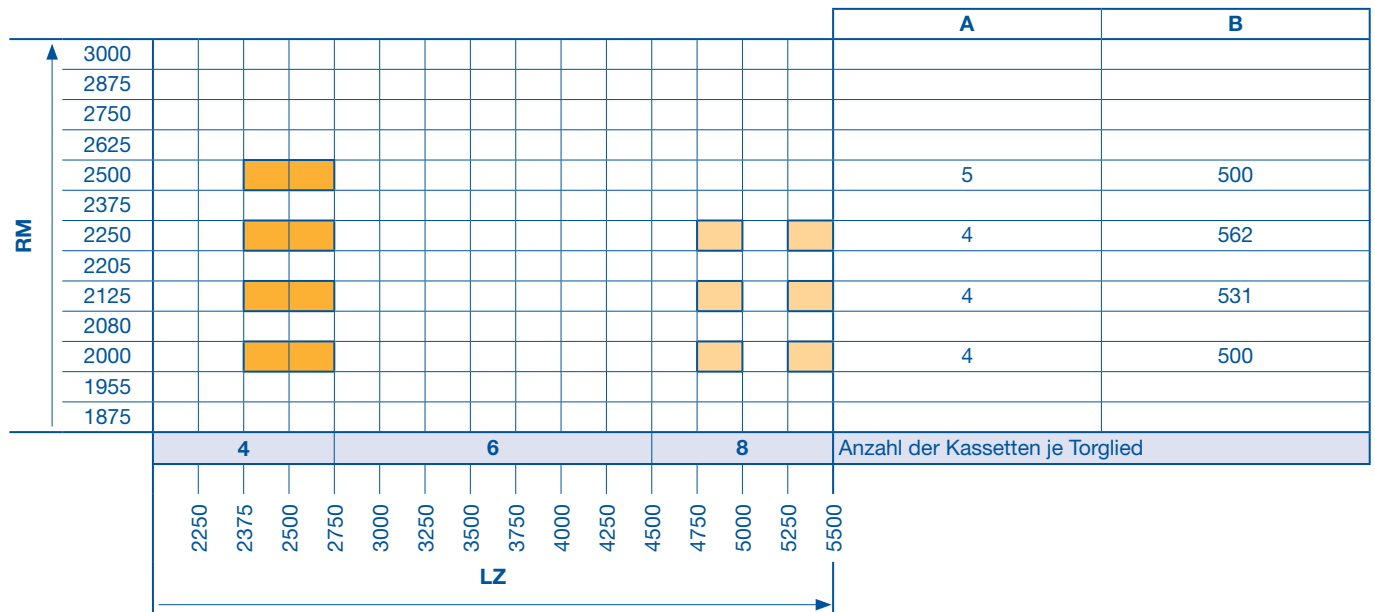

Tore bis 3000 x 2625 mm mit Zugfedertechnik

A Anzahl der Torglieder

B Torgliederhöhe

RM Rastermaßhöhe

LZ Lichtes Zargenmaß (ab 2000)

Sonderausstattungen

Belüftung

- Lüftungsschlitze in der Bodendichtung, Lüftungsquerschnitt 65 cm² pro Meter Torbreite

Verglasungsmöglichkeiten - Kassettfenster

Doppelscheiben in klar oder in Kristallstruktur, 16 mm

- Motiv S0, S1, S2, S10, S60 (siehe Seite 23)
- Motiv C10, C30 (siehe Seite 23)
- Motiv L10, L40 (siehe Seite 23)

Sunrise-Verglasung

für Sectionaltore

LTE 40/EPU 40/LPU 40

Außenansichten

Sunrise-Verglasung für Sectionaltore LTE 40/EPU 40 für Norm- und Sondergrößen

Verglasungsmöglichkeiten für Typ S-Kassette (für Tore mit 3 Kassetten pro Lamelle nicht möglich)

Motiv S10

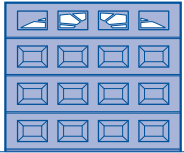

Motiv S20

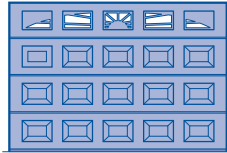

Motiv S30

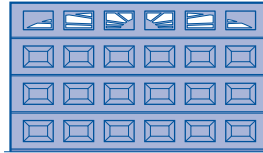

Motiv S40

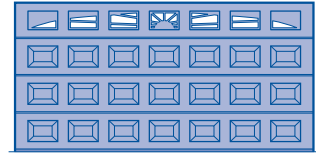

Motiv S50

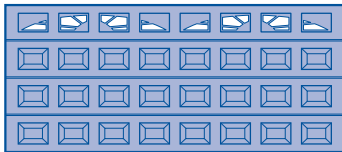

Motiv S60

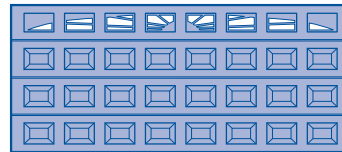

Sunrise-Verglasung für Sectionaltore LTE 40/LPU 40 für Norm- und Sondergrößen

Verglasungsmöglichkeiten für Typ M-Kassette (für Tore mit 2 oder 7 Kassetten pro Lamelle nicht möglich)

Motiv M10

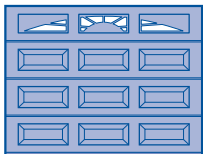

Motiv M20

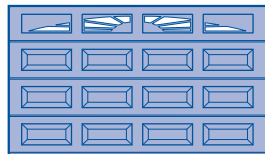

Motiv M30

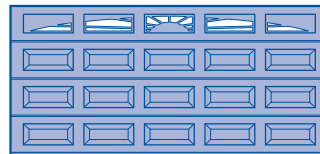

Motiv M40

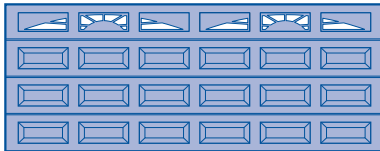

Motiv M50

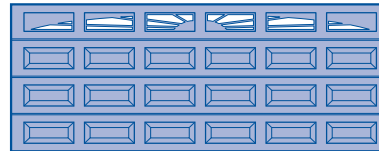

Sunrise-Verglasung für Sectionaltore LPU 40 für Normgrößen Verglasungsmöglichkeiten für Typ L-Kassette

Motiv L10

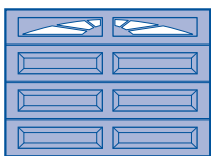

Motiv L20

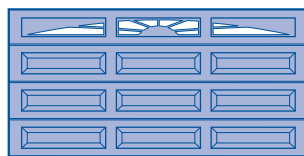

Motiv L30

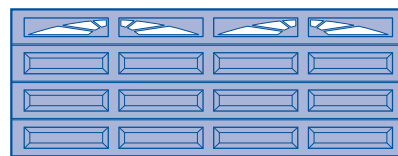

Motiv L40

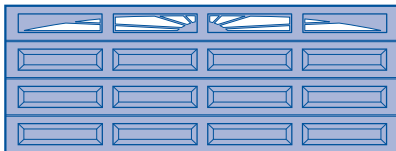

Sunrise-Verglasung für Sectionaltore LPU 40 für Normgrößen Verglasungsmöglichkeiten für Typ C-Kassette oder Typ L-Kassette

Motiv C10

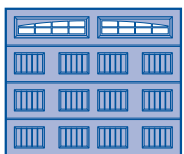

Motiv C30



Design-Motive

für Sectionaltore

LPU 40, L-Sicke

silkgrain

Außenansichten

Ansicht Tor

2500 x 2125 mm

Ansicht Tor

5000 x 2125 mm

Ansicht Nebentür

1000 x 2125 mm



Motiv 450



ähnlich Haustür 693



Motiv 451

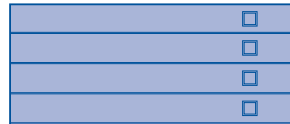

ähnlich Haustür 173



Motiv 452

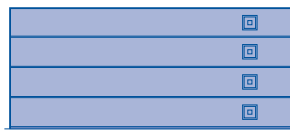

Motiv 453

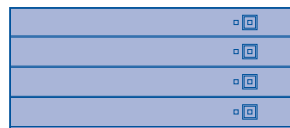

ähnlich Haustür 170

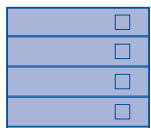

Motiv 454

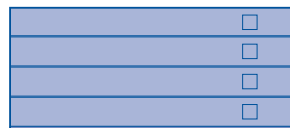

Motiv 455

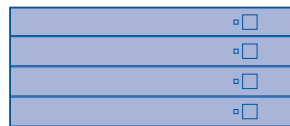

Motiv 456



ähnlich Haustür 866



Motiv 457

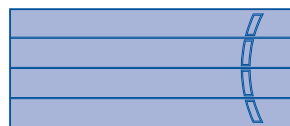

ähnlich Haustür 188

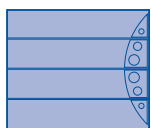

Motiv 458



Motiv 459



Sectionaltor LPU 40 mit Schlupftür

Stahl-Lamellen doppelwandig

S-Sicke, M-Sicke, L-Sicke

woodgrain, micrograin oder decograin

Außenansichten

(Die Abbildungen entsprechen in den Proportionen der Torhöhe 2125 mm. Bei anderen Torhöhen bestehen Abweichungen. Der Boden vor der Garage muss eben sein bzw. Gefälle aufweisen, um ein einwandfreies Öffnen der Schlupftür (nach außen öffnend) aufgrund der niedrigen Schwellenhöhe zu gewährleisten - siehe Seite 48.)

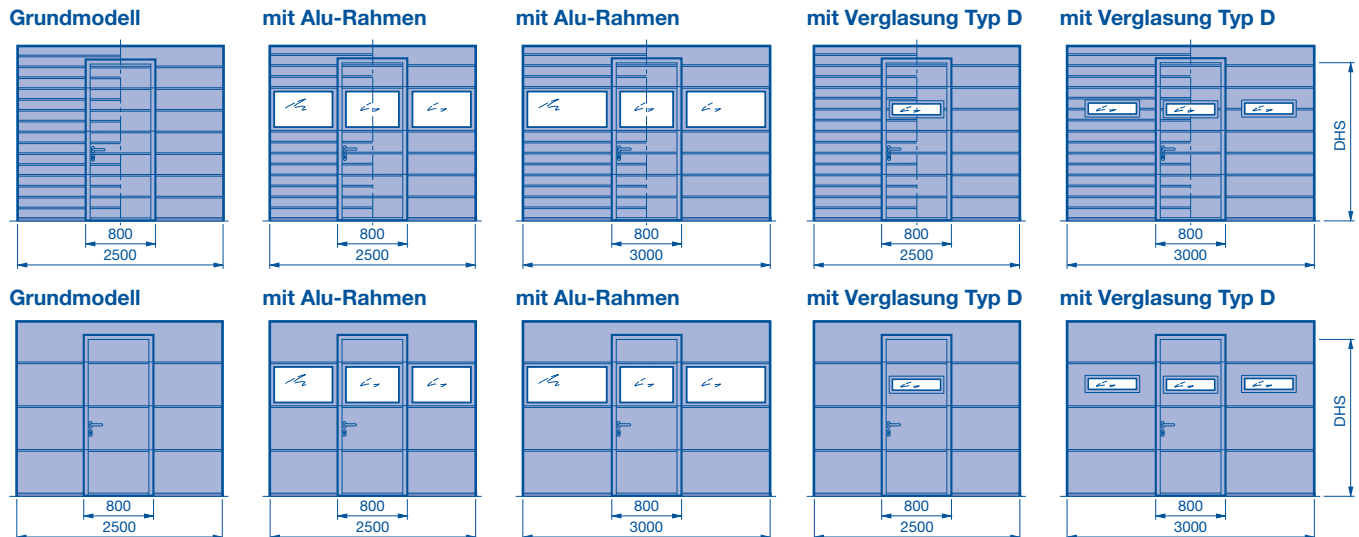

Schlupftüren

Die Schlupftüren sind immer vierteilig und bei Ausführung mit S-Sicke nur in gleichmäßiger Aufteilung. Die lichte Durchgangsbreite der Schlupftür ist 800 mm, die Schwellenhöhe beträgt 5 mm ansteigend auf 10 mm.

Größenbereich

Torbreite im 10-mm-Raster. Torhöhe in Rasterhöhe. Zwischenhöhen ab 5 Torglieder auf Anfrage. Deckenhöhe und lichte Durchfahrt siehe Beschlagsarten (Seite 40-41). **Größenbereiche der Torarten sind zu beachten.**

					A	B	C	D	DrH
RM	3000				6	500	1955	1955	831
	2875	●	●	●	6	479	1871	1871	799
	2750				5	550	2155	2155	906
	2625	●	●	●	5	525	2055	2055	868
	2500				5	500	1955	1955	831
	2375				5	475	1855	1855	793
	2250				4	562	2123	2203	924
	2205				4	550	2075	2155	906
	2125				4	531	1999	2079	877
	2080				4	520	1955	2035	861
	2000				4	500	1875	1955	831
	1955				4	488	1827	1907	813
	1875				4	468	1747	1827	782
		3 → 2500	5 → 3500	7 → 4000	Anzahl der Lüftungsgitter mit 40 cm ² pro Stück Lüftungsquerschnitt				
	3			Anzahl der Füllungen im Alu-Rahmen je Torglied					
	1 → 2500	3 → 3500	4 → 4000	Anzahl der Verglasungen Typ D, S, M je Torglied					
	2500	2750	3000	3250	3500	3750	4000	LZ	

- ausgenommen bei Toren mit oberen Alu-Rahmen
- A** Anzahl der Torglieder
- B** Torgliedhöhe
- C** Durchgangshöhe der Schlupftür DHS
- D** Durchgangshöhe der Schlupftür bei oberer Verglasung Typ D, S, M
- DrH** Drückerhöhe
- RM** Rastermaßhöhe
- LZ** Lichtes Zargenmaß (ab 2250)
- bis Breite
- Rastermaßhöhen RM nicht möglich bei decograin und micrograin

Hinweis:

Ab LZ ≥ 3510 mm ist die Schlupftür außermittig angeordnet!
Sectionaltor mit Schlupftür nur mit Beschlagsart N oder L möglich!

Belüftung mit S-/M-/L-Sicke

- Lüftungsgitter, Lüftungsquerschnitt 40 cm² pro Stück Anordnung

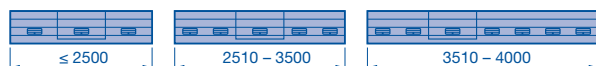

- Alu-Rahmen mit Streckgitter, Lüftungsquerschnitt 58 %

Verglasungsmöglichkeiten

- Alu-Rahmen (Normalprofil NF)
- Verglasung Typ D, 16 mm
- Kassettfenster Typ S, M, 22 mm

Sectionaltor LPU 40 mit Schlupftür

Stahl-Lamellen doppelwandig

S-Sicke, M-Sicke, L-Sicke

woodgrain, micrograin oder decograin

Außenansicht ansichtsgleich bei Toren mit Verglasung

Außenansichten **Außenansichten**

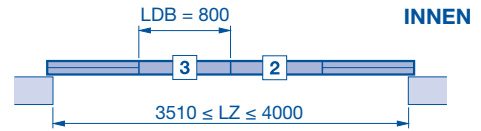
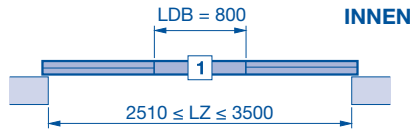

Verglasung Typ D



Verglasung Typ D

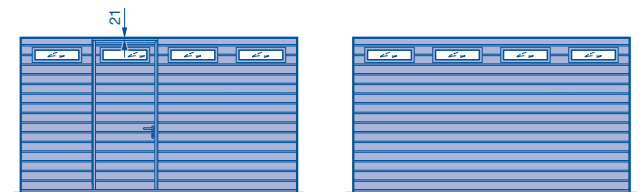

Verglasung Typ S

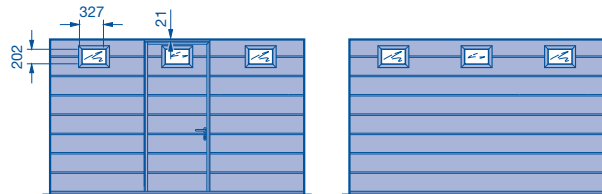

Verglasung Typ S

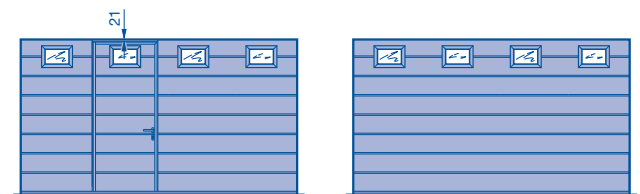

Verglasung Typ M



Verglasung Typ M



Alu-Rahmen

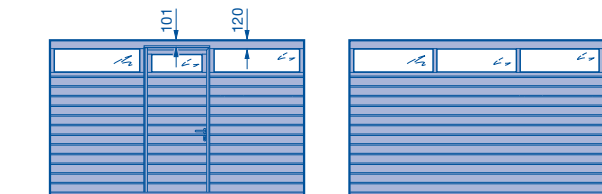

Alu-Rahmen



Die Abbildungen entsprechen den Proportionen der Torhöhe 2125 mm und Anordnung 3.

Sectionaltor LPU 40 mit Schlupftür

Stahl-Lamellen doppelwandig

M-Kassette

woodgrain

Außenansichten

(Die Abbildungen entsprechen in den Proportionen der Größe 2500 x 2125 mm. Bei anderen Torgrößen bestehen Abweichungen. Der Boden vor der Garage muss eben sein bzw. Gefälle aufweisen, um ein einwandfreies Öffnen der Schlupftür (nach außen öffnend) aufgrund der niedrigen Schwellenhöhe zu gewährleisten - siehe Seite 48.)

Grundmodell

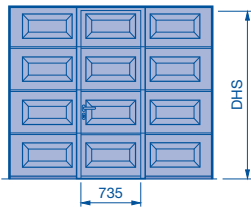

Motiv M0

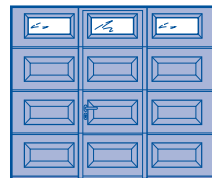

Motiv M1 mit Ziersprosse (Raute)

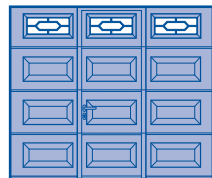

Motiv M2 mit Ziersprosse (Kreuz)

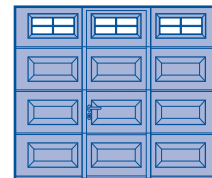

Motiv M10

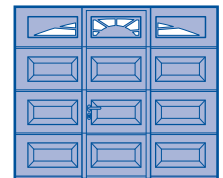

Schlupftüren

Die Schlupftüren sind immer vierteilig. Die lichte Durchgangsbreite der Schlupftür ist 735 mm, die Schwellenhöhe beträgt 5 mm ansteigend auf 10 mm.

Größenbereich

Torbreite im 10-mm-Raster, Torhöhe nur in Rasterhöhe. Zwischenhöhen sind nicht möglich. Deckenhöhe und lichte Durchfahrt siehe Beschlagsarten (Seite 40-41). **Im Bereich von 2980 ≤ LZ ≤ 3150 / 3700 ≤ LZ ≤ 3900 ist keine Schlupftür möglich!**

		A	B	C	DrH
RM	3000	6	500	1955	831
	2875	6	479	1871	799
	2750	5	550	2155	906
	2625	5	525	2055	868
	2500	5	500	1955	831
	2375	5	475	1855	793
	2250	4	562	2203	924
	2205	4	550	2155	906
	2125	4	531	2079	877
	2080	4	520	2035	861
	2000	4	500	1955	831
	1955	4	488	1907	813
		Anzahl der Kassetten bzw. Kassettenverglasungen je Torglied			
3 → 2970		4 → 3690		5	
2500		2750		3000	
3250		3500		3750	
4000					
LZ					

- A** Anzahl der Torglieder
- B** Torgliederhöhe
- C** Durchgangshöhe der Schlupftür DHS
- DrH** Drückerhöhe
- RM** Rastermaßhöhe
- LZ** Lichtes Zargenmaß (ab 2375)
- bis Breite

Hinweis:

Bei 4 Kassetten ist die Schlupftür außermittig angeordnet!

Sectionaltor mit Schlupftür nur mit Beschlagsart N oder L möglich!

Sonderausstattungen

Verglasungsmöglichkeiten - Kassettenfenster

Doppelscheiben in klar oder in Kristallstruktur, 16 mm

- Motiv M0
- Motiv M1
- Motiv M2
- Motiv M10, M20, M30

Sectionaltor LPU 40 XXL

Stahl-Lamellen doppelwandig

S-Sicke, M-Sicke, L-Sicke

woodgrain, micrograin, silkgrain oder decograin

Außenansichten

(Die Abbildungen entsprechen in den Proportionen der Größe 2500 x 2125 mm. Bei anderen Torgrößen bestehen Abweichungen.)

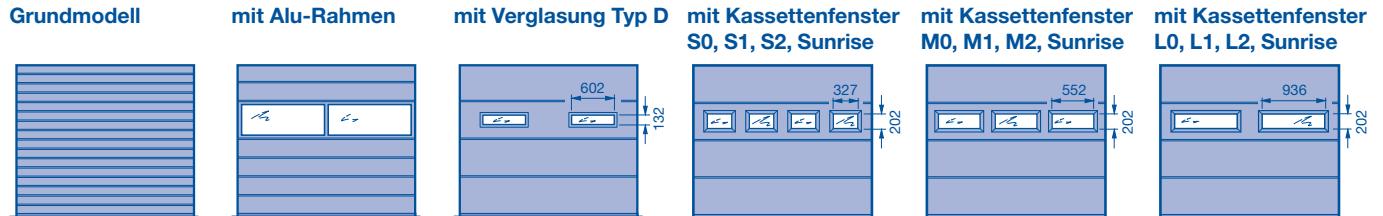

Größenbereich

Torbreite im 10-mm-Raster, Torhöhe in Rasterhöhe. Zwischenhöhen sind möglich.

				A	B
RM	3000				
	2875				
	2750				
	2625				
	2500				
	2375				
	2250			4	562
	2125			4	531
	2000			4	500
	1875				
	12			Anzahl der Lüftungsgitter mit 40 cm ² pro St. Lüftungsquerschnitt ⁴⁾	
	6			Anzahl der Verglasungen – Alu-Rahmen und Typ D	
8 → 5500	9 ¹⁾ → 6250	10 ¹⁾		Anzahl der Verglasungen – Typ S	
	7 ²⁾ → 5870	8 ²⁾		Anzahl der Verglasungen – Typ M	
4 → 5590	5 ³⁾			Anzahl der Verglasungen – Typ L	
	6000	6500	7000	7500	8000
	LZ				

A Anzahl der Torglieder
B Torgliederhöhe
RM Rastermaßhöhe
LZ Lichtes Zargenmaß (ab 5500)
 → bis Breite

1) Sunrise-Verglasungen sind bei 3, 9 und 10 Kassetten nicht möglich
 2) Sunrise-Verglasungen sind bei 2, 7 und 8 Kassetten nicht möglich
 3) Sunrise-Verglasungen sind bei 5 Kassetten nicht möglich

4) Lüftungsgitter nur bei den Ausführungen S-Sicke und M-Sicke in woodgrain und decograin möglich

Sonderausstattungen

Belüftung

- Lüftungsschlitze in der Bodendichtung, Lüftungsquerschnitt 65 cm² pro Meter Torbreite
- Lüftungsgitter, Lüftungsquerschnitt 40 cm² pro Stück
- Alu-Rahmen mit Streckgitter Lüftungsquerschnitt 58 %

Verglasungsmöglichkeiten

- Alu-Rahmen (Normalprofil NF)
- Verglasung Typ D, 16 mm
- Kassettenfenster Typ S, M, L 22 mm (siehe Seite 23)

Sectionaltor LTH 40

S-Sicke, V-Kassette

Nordische Fichte/ Hemlock

Außenansichten

(Die Abbildungen entsprechen in den Proportionen der Größe 2500 x 2125 mm. Bei anderen Torgrößen bestehen Abweichungen.)

Grundmodell mit S-Sicke

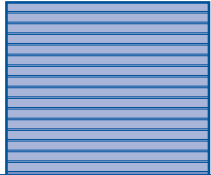

Grundmodell mit V-Kassette

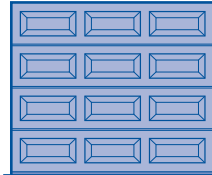

mit Verglasung V0

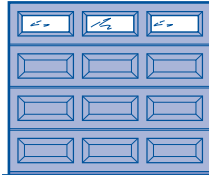

Größenbereich

Torbreite im 10-mm-Raster. Zwischenhöhen sind bei V-Kassette möglich (bei S-Sicke auf Anfrage).

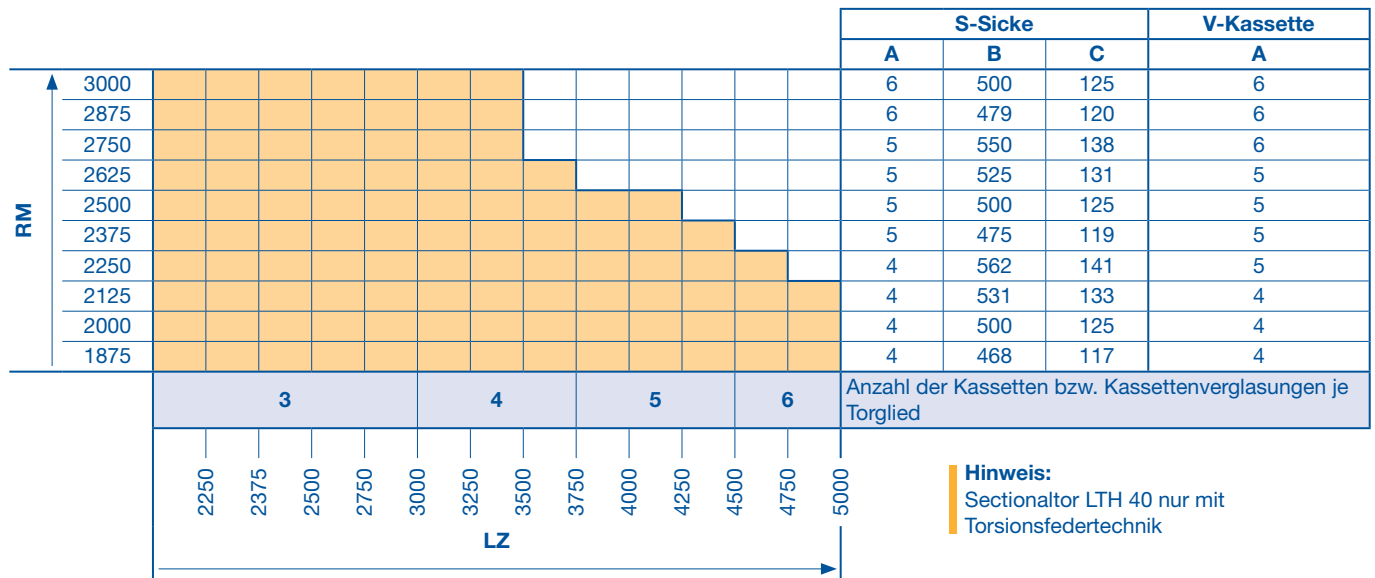

Hinweis:
Sectionaltor LTH 40 nur mit Torsionsfedertechnik

A Anzahl der Torglieder
B Torgliederhöhe
C Sickenabstand

RM Rastermaßhöhe
LZ Lichtes Zargenmaß (ab 2000)

Belüftung

- Lüftungsschlitze in der Bodendichtung (Standard), Lüftungsquerschnitt 65 cm² pro Meter Torbreite

Verglasungsmöglichkeiten (nur bei Kassettenausführung)

- Kassettenglasungen in klar oder in Kristallstruktur, 3 mm

Sectionaltor LTH 40 mit Motiven

Nordische Fichte/Hemlock

Außenansichten

Motiv 401

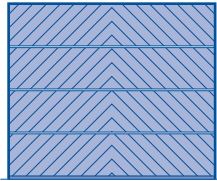

Motiv 402

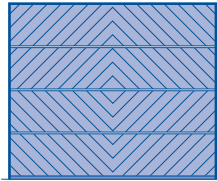

Motiv 403

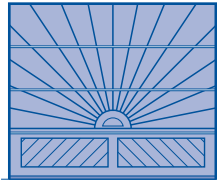

Motiv 404

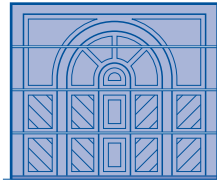

Motiv 405

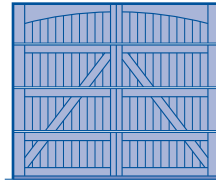

Motiv 401

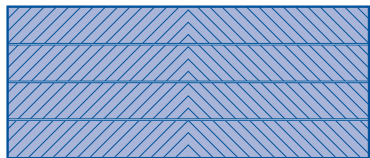

Motiv 402

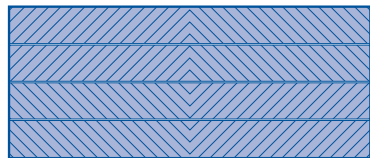

Motiv 403

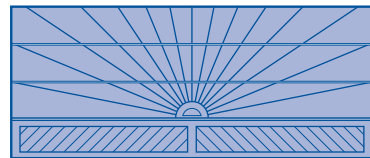

Motiv 404



Motiv 405

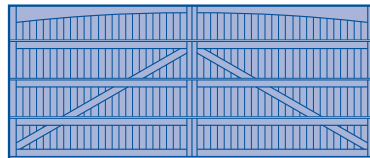

Die Abbildungen entsprechen in den Proportionen der Größe 2500 x 2125 mm (obere Reihe) sowie der Größe 5000 x 2125 mm (mittlere und untere Reihe). Bei anderen Torgrößen bestehen Abweichungen.

Größenbereich

Torbreite im 10-mm-Raster. Zwischenhöhen auf Anfrage. Weitere Motive auf Kundenwunsch.

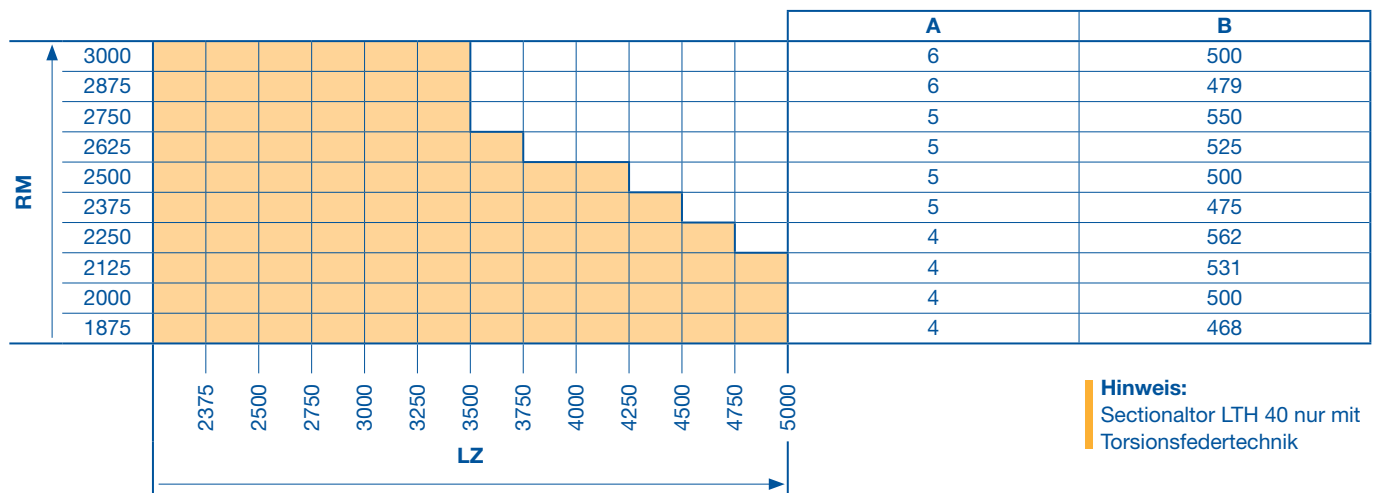

Hinweis:
Sectionaltor LTH 40 nur mit Torsionsfedertechnik

A Anzahl der Torglieder
B Torgliederhöhe
RM Rastermaßhöhe

LZ Lichtes Zargenmaß (ab 2250)

Belüftung

- Lüftungsschlitze in der Bodendichtung (Standard), Lüftungsquerschnitt 65 cm² pro Meter Torbreite

Sectionaltor LPU 40

Stahl-Lamellen doppelwandig, Einbau vor der Leibung

S-Sicke

woodgrain

Außenansichten

(Die Abbildungen entsprechen in den Proportionen der Größe 2500 x 2125 mm. Bei anderen Torgrößen bestehen Abweichungen.)

Grundmodell

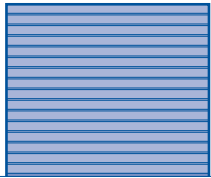

mit Alu-Rahmen

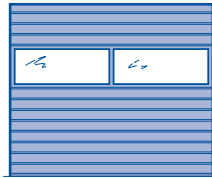

mit Verglasung Typ D

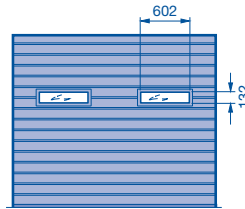

Größenbereich

Torbreite im 10-mm-Raster, Torhöhe in Rasterhöhe. Zwischenhöhen sind möglich.

														A	B	C		
RM	2205														4	550	138	
	2125														4	531	133	
	2080														4	520	130	
	2000														4	500	125	
	1955														4	488	122	
	1875														4	468	117	
		4	6													Anzahl der Lüftungsgitter mit 40 cm ² pro Stück Lüftungsquerschnitt		
		2	3													Anzahl der Füllungen je Torglied mit Verglasung		
		2250	2375	2500	2750	3000	3250	3500	3750	4000	4250	4500	4750	5000				
		LZ																

Tore bis 3000 x 2500 mm mit Zugfedertechnik

A Anzahl der Torglieder

B Torgliederhöhe

C Sickenabstand

RM Rastermaßhöhe

LZ Lichtes Zargenmaß (ab 2000)

Sonderausstattungen

Belüftung

- Lüftungsschlitze in der Bodendichtung, Lüftungsquerschnitt 65 cm² pro Meter Torbreite
- Lüftungsgitter, Lüftungsquerschnitt 40 cm² pro Stück
- Alu-Rahmen mit Streckgitter Lüftungsquerschnitt 58 %

Verglasungsmöglichkeiten

- Alu-Rahmen (Normalprofil NF)
- Verglasung Typ D, 16 mm
- Kassettenfenster Typ S, M, L 22 mm (siehe Seite 23)

Sectionaltor LPU 40

Stahl-Lamellen doppelwandig, Einbau vor der Leibung

M-Sicke

woodgrain

Außenansichten

(Die Abbildungen entsprechen in den Proportionen der Größe 2500 x 2125 mm. Bei anderen Torgrößen bestehen Abweichungen.)

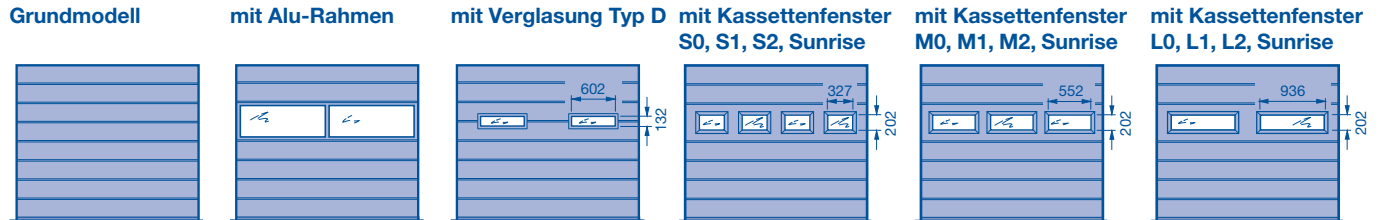

Größenbereich

Torbreite im 10-mm-Raster, Torhöhe in Rasterhöhe. Zwischenhöhen sind möglich.

		LZ										A	B	C			
RM	2205											4	550	275			
	2125											4	531	265			
	2080											4	520	260			
	2000											4	500	250			
	1955											4	488	244			
	1875											4	468	234			
		4	6											Anzahl der Lüftungsgitter mit 40 cm ² pro Stück Lüftungsquerschnitt			
		2	3											Anzahl der Verglasungen – Alu-Rahmen und Typ D			
	3 → 2125	4	5											Anzahl der Verglasungen – Typ S			
	2 → 2240		3											Anzahl der Verglasungen – Typ M			
			2											Anzahl der Verglasungen – Typ L			
		2250	2375	2500	2750	3000	3250	3500	3750	4000	4250	4500	4750	5000			

A Anzahl der Torglieder
B Torgliederhöhe
C Sickenabstand
RM Rastermaßhöhe

LZ Lichtes Zargenmaß (ab 2000)
 → bis Breite

Sonderausstattungen

Belüftung

- Lüftungsschlitze in der Bodendichtung, Lüftungsquerschnitt 65 cm² pro Meter Torbreite
- Lüftungsgitter, Lüftungsquerschnitt 40 cm² pro Stück
- Alu-Rahmen mit Streckgitter Lüftungsquerschnitt 58 %

Verglasungsmöglichkeiten

- Alu-Rahmen (Normalprofil NF)
- Verglasung Typ D, 16 mm
- Kassettenfenster Typ S, M, L 22 mm (siehe Seite 23)

Sectionaltor LPU 40

Stahl-Lamellen doppelwandig, Einbau vor der Leibung

M-Sicke

silkgrain

Außenansichten

(Die Abbildungen entsprechen in den Proportionen der Größe 2500 x 2125 mm. Bei anderen Torgrößen bestehen Abweichungen.)

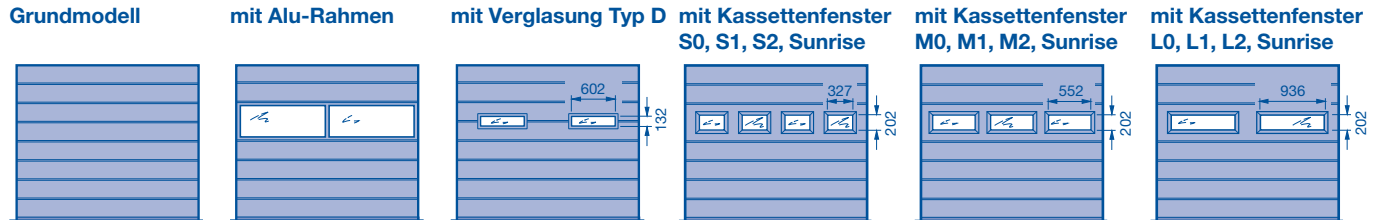

Größenbereich

Torbreite im 10-mm-Raster, Torhöhe in Rasterhöhe. Zwischenhöhen sind möglich.

												A	B	C			
RM	2205											4	550	275			
	2125											4	531	265			
	2080											4	520	260			
	2000											4	500	250			
	1955											4	488	244			
	1875											4	468	234			
		2	3											Anzahl der Verglasungen – Alu-Rahmen und Typ D			
	3 → 2125	4	5											Anzahl der Verglasungen – Typ S			
	2 → 2240	3												Anzahl der Verglasungen – Typ M			
		2												Anzahl der Verglasungen – Typ L			
		2250	2375	2500	2750	3000	3250	3500	3750	4000	4250	4500	4750	5000			
		LZ															

A Anzahl der Torglieder
B Torgliederhöhe
C Sickenabstand
RM Rastermaßhöhe

LZ Lichtes Zargenmaß (ab 2000)
 → bis Breite

Sonderausstattungen

Belüftung

- Lüftungsschlitze in der Bodendichtung, Lüftungsquerschnitt 65 cm² pro Meter Torbreite
- Alu-Rahmen mit Streckgitter Lüftungsquerschnitt 58 %

Verglasungsmöglichkeiten

- Alu-Rahmen (Normalprofil NF)
- Verglasung Typ D, 16 mm
- Kassettenfenster Typ S, M, L 22 mm (siehe Seite 23)

Sectionaltor LPU 40

Stahl-Lamellen doppelwandig, Einbau vor der Leibung

L-Sicke

woodgrain

Außenansichten

(Die Abbildungen entsprechen in den Proportionen der Größe 2500 x 2125 mm. Bei anderen Torgrößen bestehen Abweichungen.)

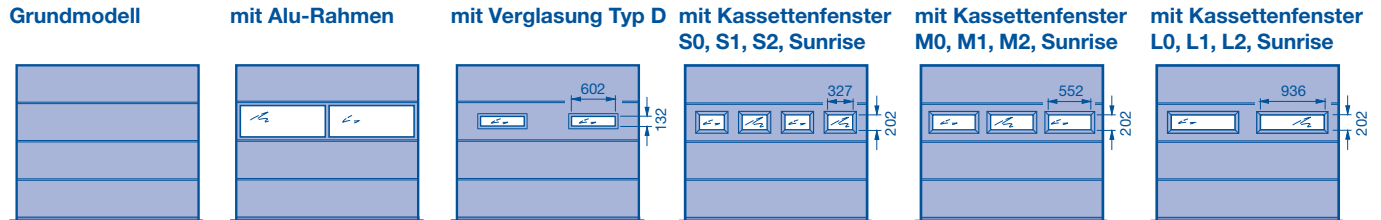

Größenbereich

Torbreite im 10-mm-Raster, Torhöhe in Rasterhöhe. Zwischenhöhen sind möglich.

												A	B				
RM	2205											4	550				
	2125											4	531				
	2080											4	520				
	2000											4	500				
	1955											4	488				
	1875											4	468				
		2		3												Anzahl der Verglasungen – Alu-Rahmen und Typ D	
	3 → 2125	4		5												Anzahl der Verglasungen – Typ S	
	2 → 2240	3														Anzahl der Verglasungen – Typ M	
		2														Anzahl der Verglasungen – Typ L	
		2250	2375	2500	2750	3000	3250	3500	3750	4000	4250	4500	4750	5000			
		LZ															

A Anzahl der Torglieder
B Torgliederhöhe
RM Rastermaßhöhe

LZ Lichtes Zargenmaß (ab 2000)
→ bis Breite

Sonderausstattungen

Belüftung

- Lüftungsschlitze in der Bodendichtung, Lüftungsquerschnitt 65 cm² pro Meter Torbreite
- Alu-Rahmen mit Streckgitter Lüftungsquerschnitt 58 %

Verglasungsmöglichkeiten

- Alu-Rahmen (Normalprofil NF)
- Verglasung Typ D, 16 mm
- Kassettenfenster Typ S, M, L 22 mm (siehe Seite 23)

Sectionaltor LPU 40

Stahl-Lamellen doppelwandig, Einbau vor der Leibung

L-Sicke
silkgain

Außenansichten

(Die Abbildungen entsprechen in den Proportionen der Größe 2500 x 2125 mm. Bei anderen Torgrößen bestehen Abweichungen.)

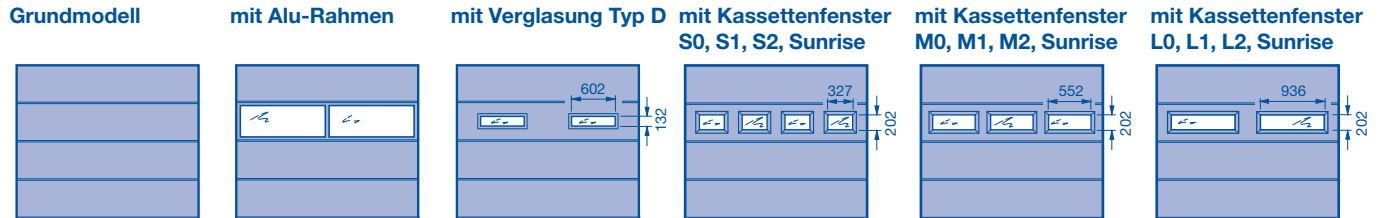

Größenbereich

Torbreite im 10-mm-Raster, Torhöhe in Rasterhöhe. Zwischenhöhen sind möglich.

												A	B			
RM	2205											4	550			
	2125											4	531			
	2080											4	520			
	2000											4	500			
	1955											4	488			
	1875											4	468			
		2		3								Anzahl der Verglasungen – Alu-Rahmen und Typ D				
	3 → 2125	4		5								Anzahl der Verglasungen – Typ S				
	2 → 2240	3										Anzahl der Verglasungen – Typ M				
		2											Anzahl der Verglasungen – Typ L			
		2250	2375	2500	2750	3000	3250	3500	3750	4000	4250	4500	4750	5000		
		LZ														

A Anzahl der Torglieder
B Torgliederhöhe
RM Rastermaßhöhe

LZ Lichtes Zargenmaß (ab 2000)
→ bis Breite

Sonderausstattungen

Belüftung

- Lüftungsschlitze in der Bodendichtung, Lüftungsquerschnitt 65 cm² pro Meter Torbreite
- Alu-Rahmen mit Streckgitter Lüftungsquerschnitt 58 %

Verglasungsmöglichkeiten

- Alu-Rahmen (Normalprofil NF)
- Verglasung Typ D, 16 mm
- Kassettenfenster Typ S, M, L 22 mm (siehe Seite 23)

Sectionaltor LPU 40

Stahl-Lamellen doppelwandig, Einbau vor der Leibung

L-Sicke

micrograin

Außenansichten

(Die Abbildungen entsprechen in den Proportionen der Größe 2500 x 2125 mm. Bei anderen Torgrößen bestehen Abweichungen.)

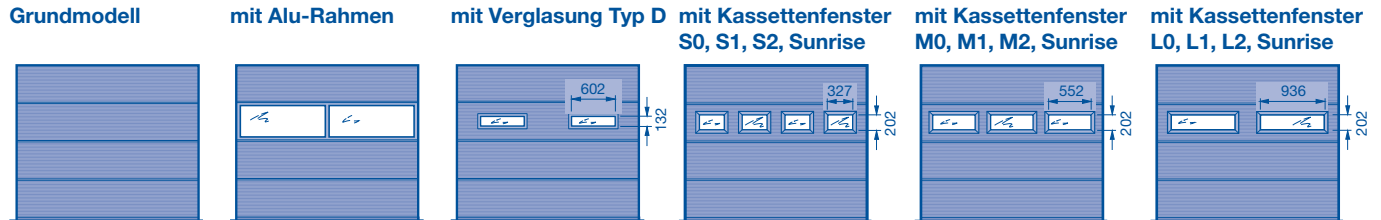

Größenbereich

Torbreite im 10-mm-Raster, Torhöhe in Rasterhöhe. Zwischenhöhen sind möglich.

		LZ										A	B			
RM	2205											4	550			
	2125											4	531			
	2080											4	520			
	2000											4	500			
	1955											4	488			
	1875											4	468			
		2		3								Anzahl der Verglasungen – Alu-Rahmen und Typ D				
	3 → 2125	4		5								Anzahl der Verglasungen – Typ S				
	2 → 2240	3										Anzahl der Verglasungen – Typ M				
		2										Anzahl der Verglasungen – Typ L				
		2250	2375	2500	2750	3000	3250	3500	3750	4000	4250	4500	4750	5000		

A Anzahl der Torglieder
B Torgliederhöhe
RM Rastermaßhöhe

LZ Lichtes Zargenmaß (ab 2000)
 → bis Breite

Sonderausstattungen

Belüftung

- Lüftungsschlitze in der Bodendichtung, Lüftungsquerschnitt 65 cm² pro Meter Torbreite
- Alu-Rahmen mit Streckgitter Lüftungsquerschnitt 58 %

Verglasungsmöglichkeiten

- Alu-Rahmen (Normalprofil NF)
- Verglasung Typ D, 16 mm
- Kassettenfenster Typ S, M, L 22 mm (siehe Seite 23)

Sectionaltor LPU 40

Stahl-Lamellen doppelwandig, Einbau vor der Leibung

M-Kassette

woodgrain

Außenansichten

(Die Abbildungen entsprechen in den Proportionen der Größe 2500 x 2125 mm. Bei anderen Torgrößen bestehen Abweichungen.)

Grundmodell

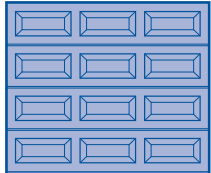

Motiv M0

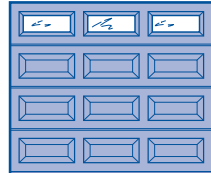

Motiv M1 mit Ziersprosse (Raute)

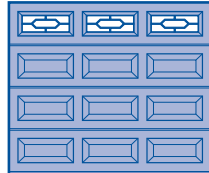

Motiv M2 mit Ziersprosse (Kreuz)

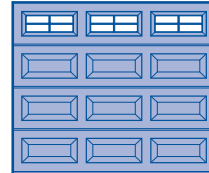

Motiv M10

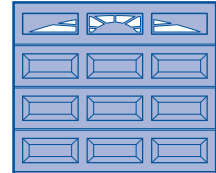

Größenbereich

Torbreite im 10-mm-Raster, Torhöhe in Rasterhöhe. Zwischenhöhen sind möglich.

		LZ										A	B					
RM	2205											4	550					
	2125											4	531					
	2080											4	520					
	2000											4	500					
	1955											4	488					
	1875											4	468					
		2250	2375	2500	2750	3000	3250	3500	3750	4000	4250	4500	4750	5000	Anzahl der Kassetten je Torglied			
		2 → 2240		3 → 2970			4											

 Tore bis 3000 x 2500 mm mit Zugfedertechnik

A Anzahl der Torglieder

B Torgliederhöhe

RM Rastermaßhöhe

LZ Lichtes Zargenmaß (ab 2000)

Sonderausstattungen

Belüftung

- Lüftungsschlitze in der Bodendichtung, Lüftungsquerschnitt 65 cm² pro Meter Torbreite

Verglasungsmöglichkeiten

- Alu-Rahmen (Normalprofil NF)
- Verglasung Typ D, 16 mm
- Kassettfenster Typ S, M, L 22 mm (siehe Seite 23)

Beschlagsarten: Z, N

Z: Zugfeder-Beschlag

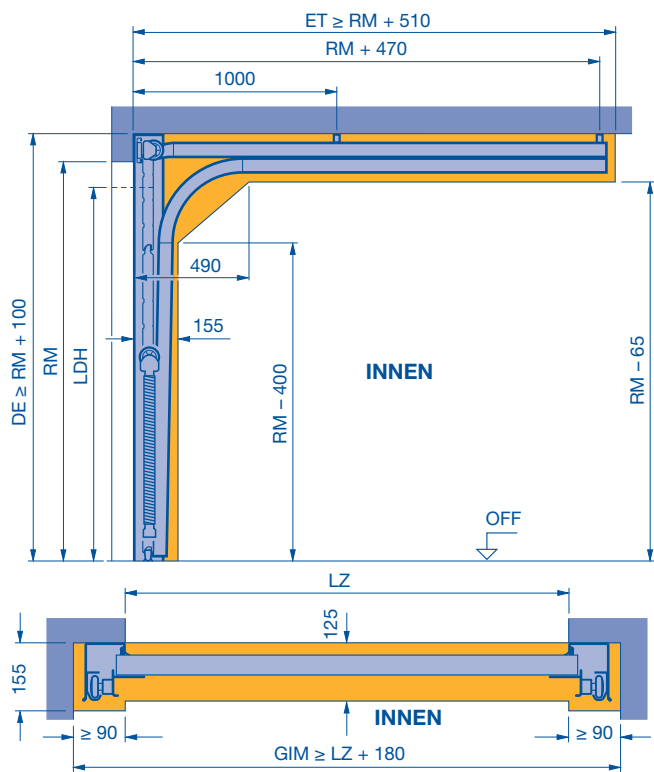

RM Höhe	Handbedienung		mit Antrieb	
	min. DE RM + 100	LDH RM - 80	min. DE RM + 115	LDH RM - 30
1875	1975	1795	1990	1845
1955	2055	1875	2070	1925
2000	2100	1920	2115	1970
2080	2180	2000	2195	2050
2125	2225	2045	2240	2095
2205	2305	2125	2320	2175
2250	2350	2170	2365	2220
2375	2475	2295	2490	2345
2500	2600	2420	2615	2470
2625	2725	2545	2740	2595

LDH Lichte Durchfahrthöhe
RM Rastermaßhöhe
LZ Lichtes Zargenmaß
DE Deckenhöhe
ET Einschubtiefe
GIM Garageninnenmaß

Hinweis:
 Der Freiraum für den Toreinbau muss von Versorgungsleitungen, Heizgebläse, etc. unbedingt freigehalten werden.

N: Normal-Beschlag

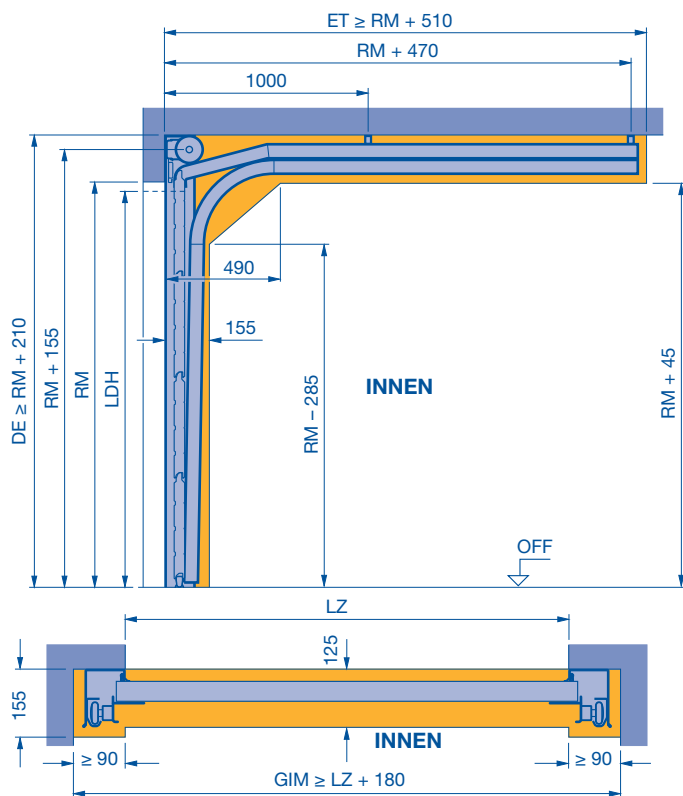

RM Höhe	Handbedienung		mit Antrieb	
	min. DE RM + 210	LDH RM - 50	min. DE RM + 210	LDH RM
1875	2085	1825	2085	1875
1955	2165	1905	2165	1955
2000	2210	1950	2210	2000
2080	2290	2030	2290	2080
2125	2335	2075	2335	2125
2205	2415	2155	2415	2205
2250	2460	2200	2460	2250
2375	2585	2325	2585	2375
2500	2710	2450	2710	2500
2625	2835	2575	2835	2625
2750	2960	2700	2960	2750
2875	3085	2825	3085	2875
3000	3210	2950	3210	3000

LDH Lichte Durchfahrthöhe
RM Rastermaßhöhe
LZ Lichtes Zargenmaß
DE Deckenhöhe
ET Einschubtiefe
GIM Garageninnenmaß

Beschlagsarten: L, H

L: Niedrig-Sturz-Beschlag

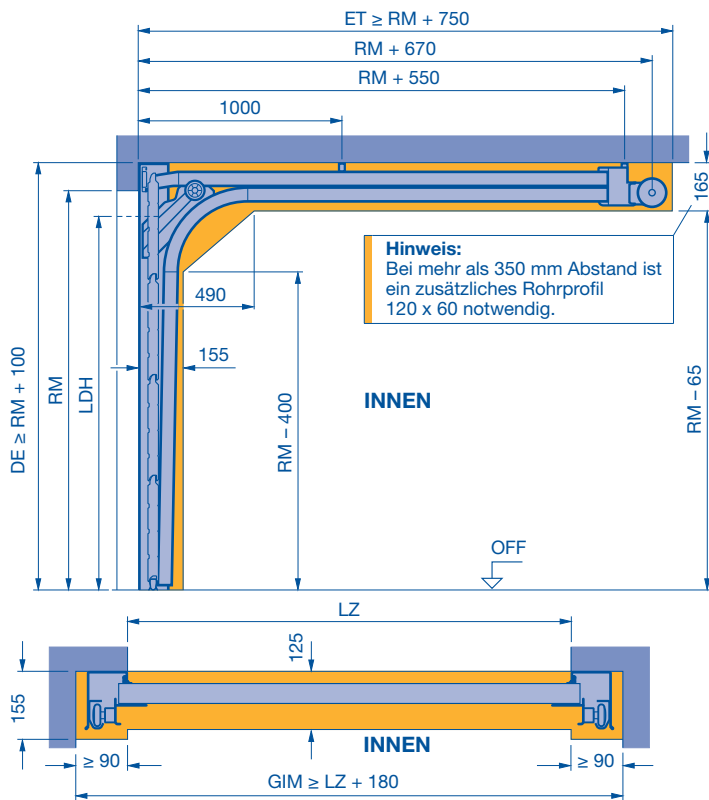

RM Höhe	Handbedienung		mit Antrieb		
	min. DE	LDH	min. DE	LDH bis LZ = 3000 mm	LDH ab LZ = 3010 mm
	RM + 100	RM - 100	RM + 115	RM - 30	RM - 80
1875	1975	1775	1990	1845	1795
1955	2055	1855	2070	1925	1875
2000	2100	1900	2115	1970	1920
2080	2180	1980	2195	2050	2000
2125	2225	2025	2240	2095	2045
2205	2305	2105	2320	2175	2125
2250	2350	2150	2365	2220	2170
2375	2475	2275	2490	2345	2295
2500	2600	2400	2615	2470	2420
2625	2725	2525	2740	2595	2545
2750	2850	2650	2865	2720	2670
2875	2975	2775	2990	2845	2795
3000	3100	2900	3115	2970	2920

LDH Lichte Durchfahrthöhe
RM Rastermaßhöhe
LZ Lichtes Zargenmaß
DE Deckenhöhe
ET Einschubtiefe
GIM Garageninnenmaß

Hinweis:
 Der Freiraum für den Toreinbau muss von Versorgungsleitungen, Heizgebläse, etc. unbedingt freigehalten werden.

H: Höhergeführter-Laufschienen-Beschlag

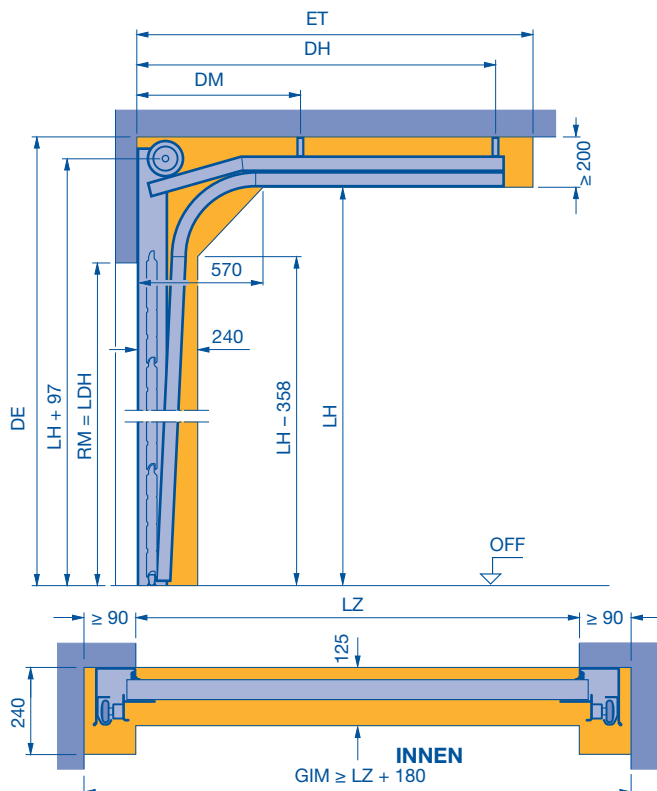

(nicht bei LTE 40, EPU 40, LPU 40 mit S-, L- und C-Kassette sowie Ausführung mit Schlupftür)

Torhöhe RM Höhe	Laufschienhöhe			
	(1) mit Federstopper		(2) mit Anschlagdämpfer	
	min.	max.	min.	max.
1875	2260	2634	2635	3190
1955	2340	2714	2715	3270
2000	2385	2759	2760	3315
2080	2465	2839	2840	3395
2125	2510	2884	2885	3440
2205	2590	2964	2965	3520
2250	2635	3009	3010	3565
2375	2760	3134	3135	3690
2500	2885	3259	3260	3815
2625	3010	3384	3385	3940
2750	3135	3509	3510	4065
2875	3315	3634	3635	4190
3000	3565	3759	3760	4315

LDH Lichte Durchfahrthöhe
RM Rastermaßhöhe
LF Lichtes Fertigmaß
LH Laufschienhöhe
LZ Lichtes Zargenmaß
DE Deckenhöhe
DH Deckenanker, hinten = $ET - 200$
DM Deckenanker, Mitte = $DH/2$
ET Einschubtiefe
(1) = $2 \times RM + 690 - LH$
(2) = $2 \times RM + 490 - LH \geq 1500$
GIM minimales Garageninnenmaß

Beschlagsarten: N

(LPU 40) Schlupftür

N: Normal-Beschlag

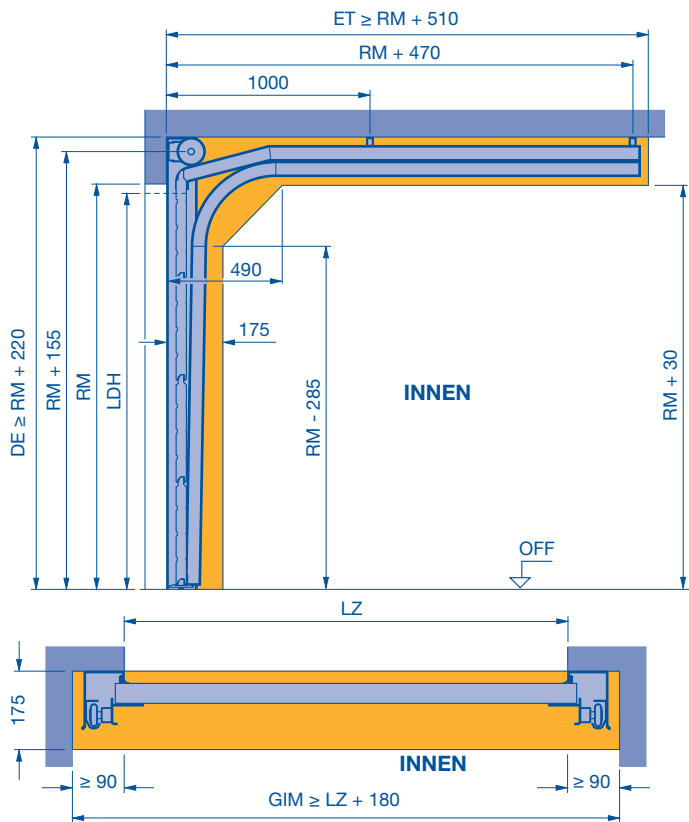

RM Höhe	Handbedienung		mit Antrieb	
	min. DE	LDH	min. DE	LDH
	RM + 220	RM - 160	RM + 235	RM - 100
1875	2095	1715	2110	1775
1955	2175	1795	2190	1855
2000	2220	1840	2235	1900
2080	2300	1920	2315	1980
2125	2345	1965	2360	2025
2205	2425	2045	2440	2105
2250	2470	2090	2485	2150
2375	2595	2215	2610	2275
2500	2720	2340	2735	2400
2625	2845	2465	2860	2525
2750	2970	2590	2985	2650
2875	3095	2715	3110	2775
3000	3220	2840	3235	2900

LDH Lichte Durchfahrthöhe
RM Rastermaßhöhe
LZ Lichtes Zargenmaß
DE Deckenhöhe
ET Einschubtiefe
GIM Garageninnenmaß

Hinweis:

Der Freiraum für den Toreinbau muss von Versorgungsleitungen, Heizgebläse, etc. unbedingt freigehalten werden.

Hinweis:

Der Boden vor der Garage muss eben sein bzw. Gefälle aufweisen, um ein einwandfreies Öffnen der Schlupftür (nach außen öffnend) aufgrund der niedrigen Schwellenhöhe zu gewährleisten - siehe Seite 48.

Hinweis:

Bei Toren bis RM 2250 in Ausführung mit M-Kassette oder in Ausführung mit S, M oder L-Sicke und oberer Verglasung Typ D, S, M muss das Maß von OFF bis Unterkante Sturz gleich oder größer als das Bestellmaß (RM) sein. Abweichendes Maß auf Anfrage!

Beschlagsarten: L

(LPU 40) Schlupftür

L: Niedrig-Sturz-Beschlag

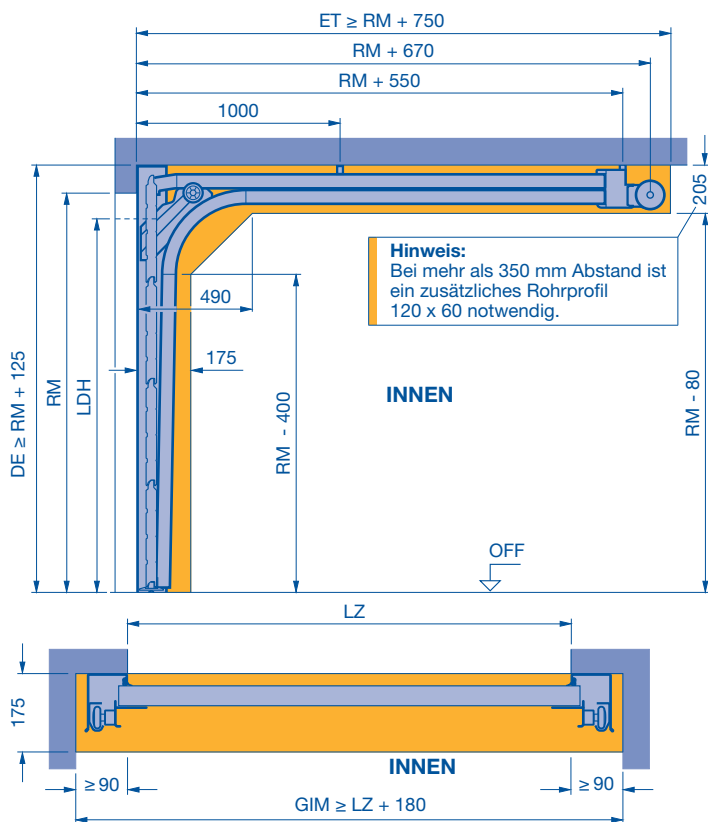

RM Höhe	Handbedienung		mit Antrieb	
	min. DE RM + 125	LDH RM - 160	min. DE RM + 125	LDH RM - 160
1875*	2000	1715	2000	1715
1955	2080	1795	2080	1795
2000	2125	1840	2125	1840
2080	2205	1920	2205	1920
2125	2250	1965	2250	1965
2205	2330	2045	2330	2045
2250	2375	2090	2375	2090
2375	2500	2215	2500	2215
2500	2625	2340	2625	2340
2625	2750	2465	2750	2465
2750	2875	2590	2875	2590
2875	3000	2715	3000	2715
3000	3125	2840	3125	2840

* Diese Ausführungen gelten nur für Tore mit S-/M-/L-Sicke

LDH Lichte Durchfahrthöhe
RM Rastermaßhöhe
LZ Lichtes Zargenmaß
DE Deckenhöhe
ET Einschubtiefe
GIM Garageninnenmaß

Hinweis:

Der Freiraum für den Toreinbau muss von Versorgungsleitungen, Heizgebläse, etc. unbedingt freigehalten werden.

Hinweis:

Der Boden vor der Garage muss eben sein bzw. Gefälle aufweisen, um ein einwandfreies Öffnen der Schlupftür (nach außen öffnend) aufgrund der niedrigen Schwellenhöhe zu gewährleisten - siehe Seite 48.

Hinweis:

Bei Toren bis RM 2250 in Ausführung mit M-Kassette oder in Ausführung mit S, M oder L-Sicke und oberer Verglasung Typ D, S, M muss das Maß von OFF bis Unterkante Sturz gleich oder größer als das Bestellmaß (RM) sein. Abweichendes Maß auf Anfrage!

Beschlagsart: ND

ND: Normal-Beschlag mit Dachfolge bis max. 30° wie Industrie (Zarge verzinkt)

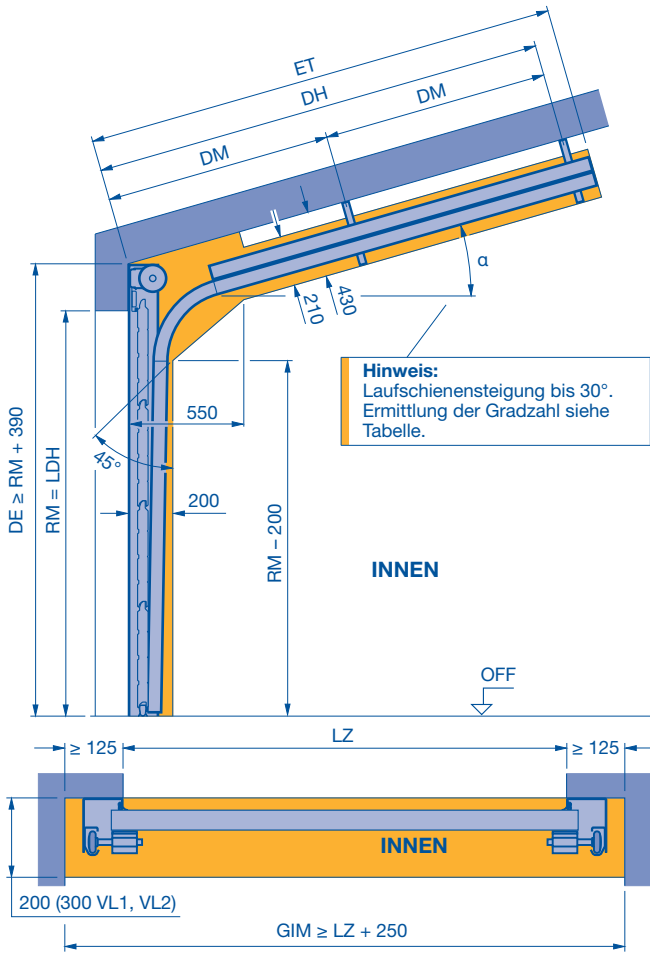

(nicht bei LTE 40, EPU 40 und LPU 40 mit S-, L- und C-Kassette)

Hinweis:
Antriebe SupraMatic und ProMatic sind nicht möglich!

RM Höhe	Handbedienung			mit Antrieb min. DE
	min. DE RM + 390	LDH ohne Schlupftür RM	LDH mit Schlupftür RM - 85	
1875	2265	1875	1790	siehe Einbaudaten Sectionaltore für Industrie und Gewerbe Baureihe 40
1955	2345	1955	1870	
2000	2390	2000	1915	
2080	2470	2080	1995	
2125	2515	2125	2040	
2205	2595	2205	2120	
2250	2640	2250	2165	
2375	2765	2375	2290	
2500	2890	2500	2415	
2625	3015	2625	2540	
2750	3140	2750	2665	
2875	3265	2875	2790	
3000	3390	3000	2915	

- LDH** Lichte Durchfahrthöhe
- RM** Rastermaßhöhe
- LZ** Lichtes Zargenmaß
- DE** Deckenhöhe
- ET** minimale Einschubtiefe =
RM + 450 - α x 6,5
- DH** Deckenanker, hinten =
RM + 195 - α x 6,5
- DM** Deckenanker, Mitte
- DA** Deckenabstand
- GIM** Garageninnenmaß

Nur zur Ermittlung der Dachschräge in Grad (α)					
α	%	X (mm)	α	%	X (mm)
1	1,75	17,5	16	28,67	286,7
2	3,49	34,9	17	30,57	305,7
3	5,24	52,4	18	32,49	324,9
4	6,99	69,9	19	34,43	343,3
5	8,75	87,5	20	36,40	364,0
6	10,41	105,1	21	38,39	383,9
7	12,28	122,8	22	40,40	404,0
8	14,05	140,5	23	42,45	424,5
9	15,84	158,4	24	44,52	445,2
10	17,63	176,3	25	46,63	466,3
11	19,44	194,4	26	48,77	487,7
12	21,26	212,6	27	50,95	509,5
13	23,09	230,9	28	53,17	531,7
14	24,93	249,3	29	55,43	554,3
15	26,79	267,9	30	57,74	577,4

Hinweis:
Der Freiraum für den Toreinbau muss von Versorgungsleitungen, Heizgebläse, etc. unbedingt freigehalten werden.

Hinweis:
Der Boden vor der Garage muss eben sein bzw. Gefälle aufweisen, um ein einwandfreies Öffnen der Schlupftür (nach außen öffnend) aufgrund der niedrigen Schwellenhöhe zu gewährleisten - siehe Seite 48.

Beschlagsarten: N, L

für LPU 40 XXL in Industrietorgrößen

N: Normal-Beschlag wie Industrie (Zarge verzinkt)

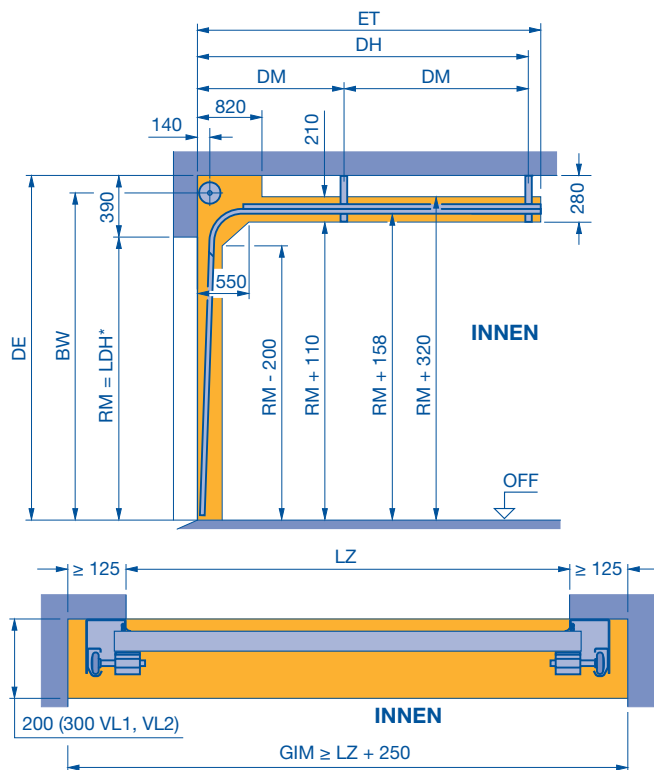

RM Höhe	Handbedienung		mit Antrieb	
	min. DE RM + 390	LDH RM	min. DE RM + 390	LDH RM
2000	2390	2000	2390	2000
2125	2515	2125	2515	2125
2250	2640	2250	2640	2250

- LDH** Lichte Durchfahrthöhe
- RM** Rastermaßhöhe
- LZ** Lichtes Zargenmaß
- DE** Deckenhöhe
- ET** min. Einschubtiefe = RM + 440
- BW** Befestigung Wellenhalter = RM + 310
- DH** Deckenanker hinten = RM + 195
- DM** Deckenanker, mitte
- GIM** Garageninnenmaß

Hinweis:

Der Freiraum für den Toreinbau muss von Versorgungsleitungen, Heizgebläse, etc. unbedingt freigehalten werden.

L: Niedrig-Sturz-Beschlag wie Industrie (Zarge verzinkt)

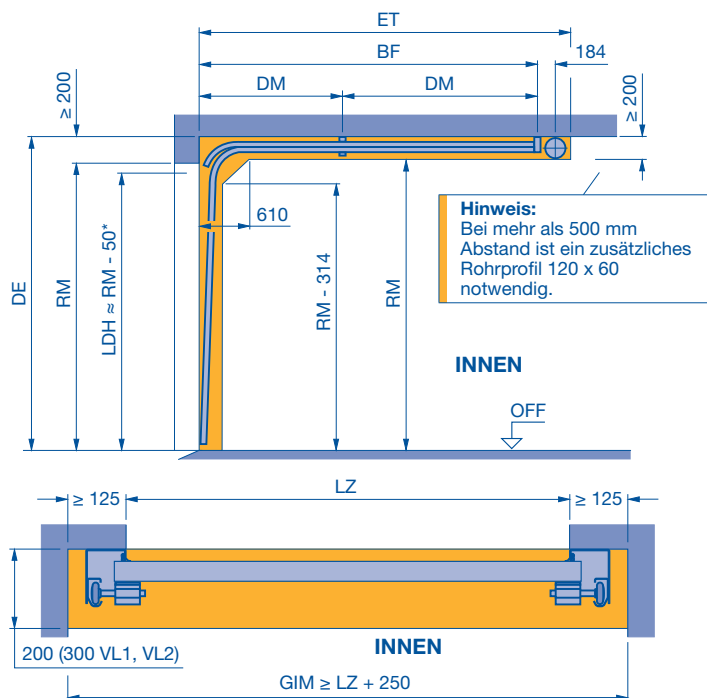

RM Höhe	Handbedienung		mit Antrieb	
	min. DE RM + 200	LDH RM - 50	min. DE RM + 260	LDH RM
2000	2200	1950	2260	2000
2125	2325	2075	2385	2125
2250	2450	2200	2510	2250

- LDH** Lichte Durchfahrthöhe
- RM** Rastermaßhöhe
- LZ** Lichtes Zargenmaß
- DE** Deckenhöhe
- ET** min. Einschubtiefe = RM + 990
- BF** Befestigung Federwelle = RM + 682
- DM** Deckenanker mitte, bis RM 3500 = BF/2, ab RM 3510 = BF/3
- GIM** Garageninnenmaß

Beschlagsart: Z

Einbau vor der Leibung

Z: Zugfeder-Beschlag

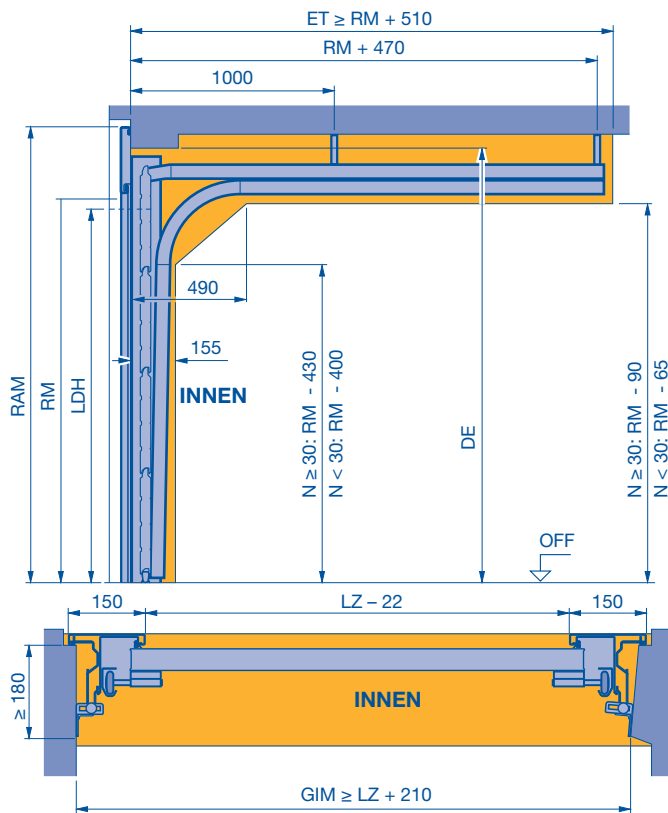

RM Höhe	N ≥ 30			
	Handbedienung		mit Antrieb	
	min. DE RM + 75	LDH RM - 110	min. DE RM + 90	LDH RM - 60
1875	1950	1765	1965	1815
1955	2030	1845	2045	1895
2000	2075	1890	2090	1940
2080	2155	1970	2170	2020
2125	2200	2015	2215	2065
2205	2280	2095	2295	2145

RM Höhe	N < 30			
	Handbedienung		mit Antrieb	
	min. DE RM + 100	LDH RM - 80	min. DE RM + 115	LDH RM - 30
1875	1975	1795	1990	1845
1955	2055	1875	2070	1925
2000	2100	1920	2115	1970
2080	2180	2000	2195	2050
2125	2225	2045	2240	2095
2205	2305	2125	2320	2175

- LDH** Lichte Durchfahrthöhe
 - RM** Rastermaßhöhe
 - LZ** Lichtes Zargenmaß
 - DE** Deckenhöhe
 - ET** Einschubtiefe
 - GIM** Garageninnenmaß
 - N** Höhendifferenz zwischen Innen- und Außenboden der Garage
 - RAM** Rahmenaußenmaß
- RAM-Höhe** min. = RM + 115 mm
max. = RM + 185 mm

Beispiele zur Einbausituation

bei $N \geq 30$ mm

LDH = RM - 110 mm ohne Antrieb

bei $N < 30$ mm

LDH = RM - 80 mm ohne Antrieb

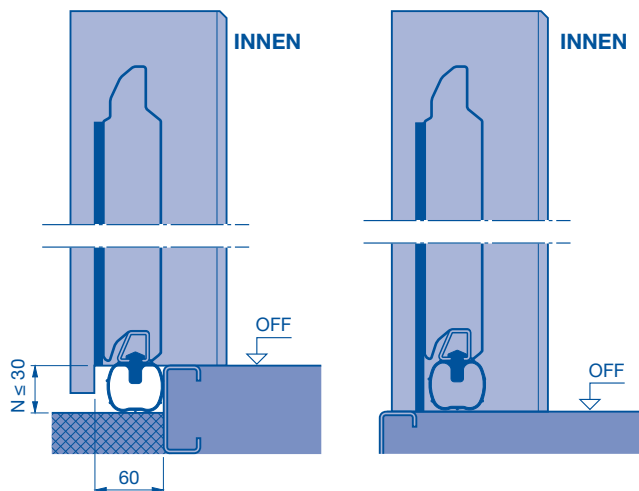

Einschubtiefe ohne Antrieb:

RM + 510 mm

Einschubtiefe mit ProMatic und SupraMatic:

3200 mm bei Torhöhe bis 2125 mm (Schiene K)

3450 mm bei Torhöhe bis 2375 mm (Schiene M)

Hinweis:

Der Freiraum für den Toreinbau muss von Versorgungsleitungen, Heizgebläse, etc. unbedingt freigehalten werden.

Seitenanschlage

Beschlagsarten Z, N, L, H

Normaler Anschlag, **Anschlagbreite 90 mm**, Befestigung innerhalb der Zarge

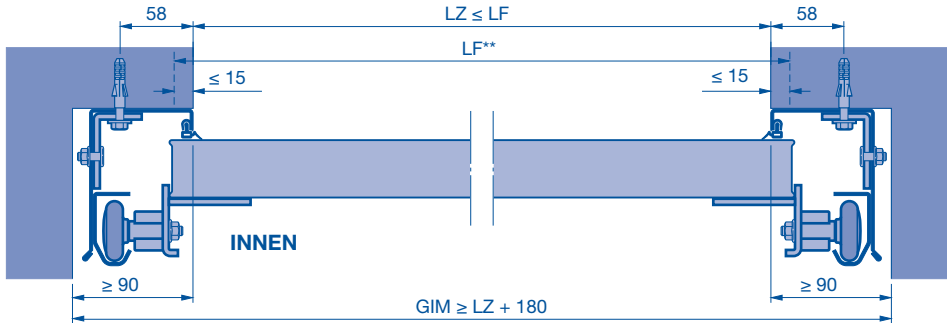

Anschlagbreite unter 75 mm, bzw. ohne Anschlag. Befestigung der Zarge mit Spezial-Anker

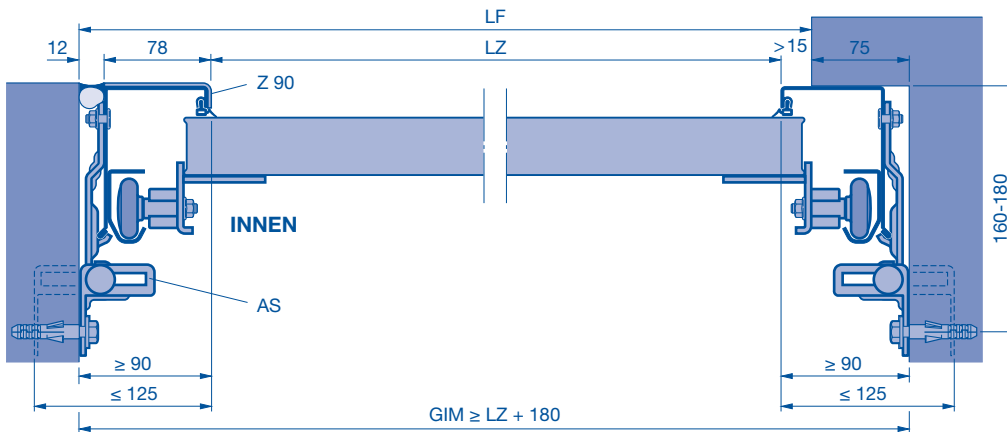

Anschlagbreite min. 75 mm, Befestigung auerhalb der Zarge

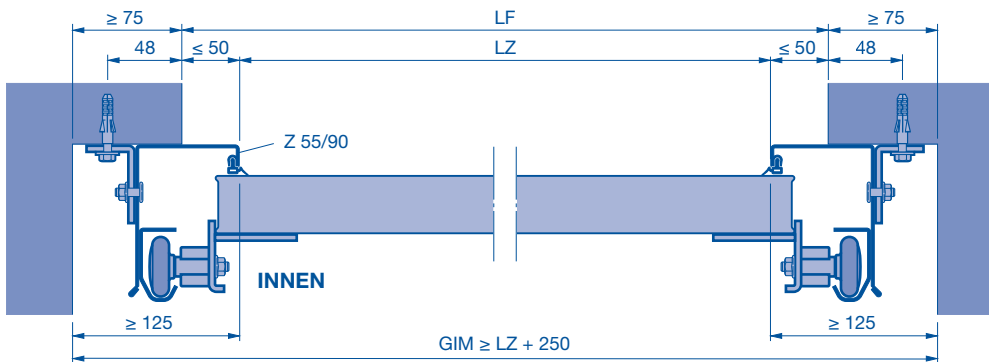

Beschlagsart N, ND, L wie Industrie (Zarge verzinkt)

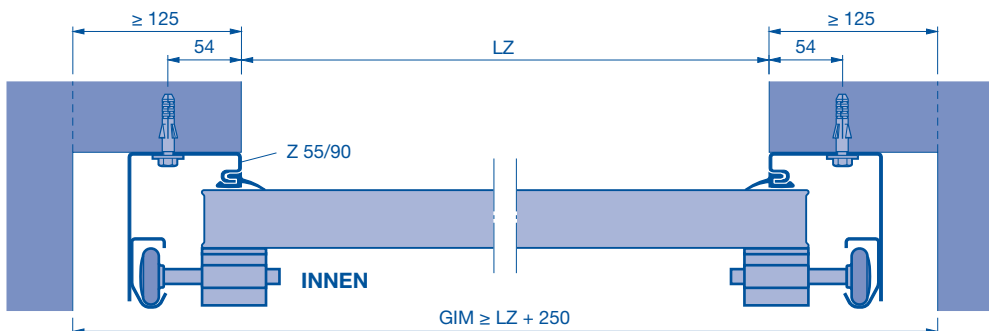

(Legende siehe nachste Seite.)

Seitenanschlage

Einbau vor der Leibung

Einbau vor der Leibung

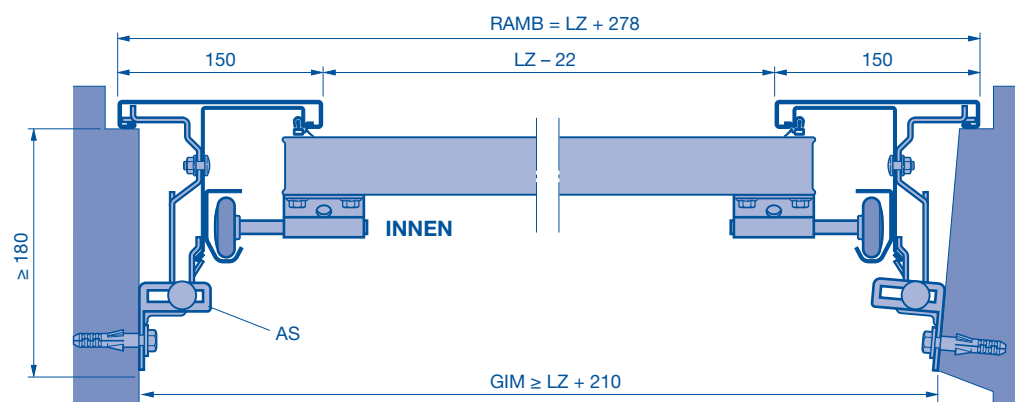

Einbau in der offnung

Blendrahmen -95-

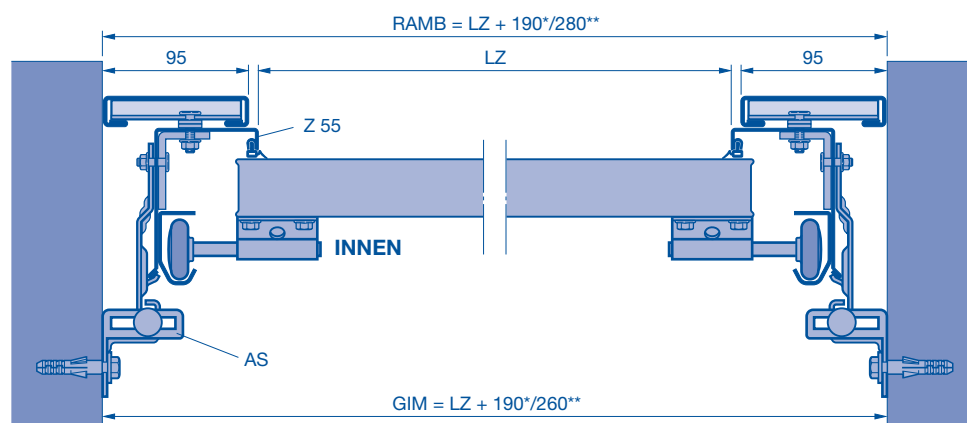

Einbau hinter der offnung

Renovierungsblende

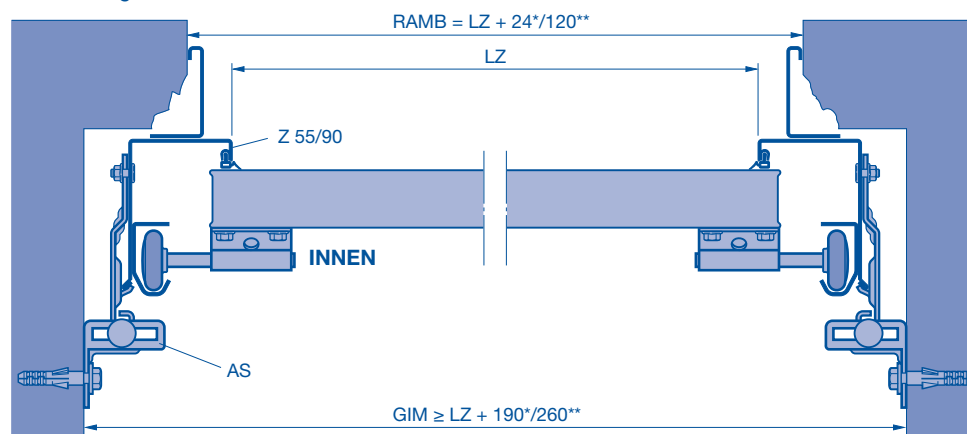

- * min.
- ** max.
- LZ Lichtes Zargenma
- LF Lichtes Fertigma
- GIM Garageninnenma
- Z 55 Zargenverkleidung 55

- Z 90 Zargenverkleidung 90
- AS Spezial-Anker
- RAMB Rahmenauenma-Breite

Sturzanschlage mit Blenden

LTE 40, EPU 40, LPU 40

Darstellung A

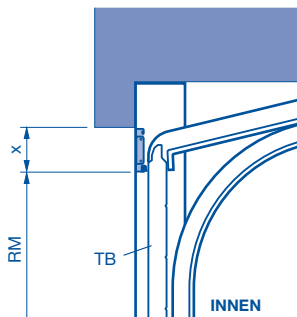

Darstellung B

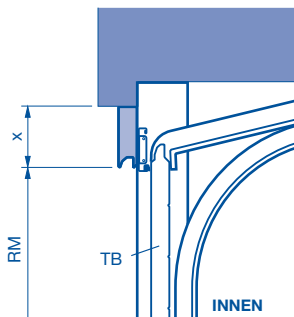

Darstellung C

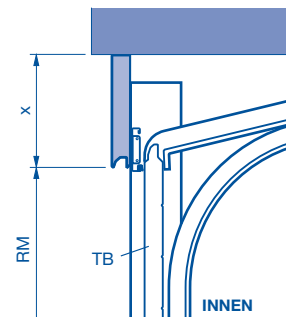

Beschlagsart	Blendenausfuhrung	Ma x		
		Darstellung A	Darstellung B	Darstellung C
Z, N und L	Stahlblende (im Lieferumfang)	bis 100 mm	-	-
	PU-Blende mit S-/L-Sicke	-	100 – 562 mm	100 – 562 mm
	PU-Blende mit M-Sicke	-	250 – 562 mm	250 – 562 mm
	PU-Blende mit M-Kassette	-	-	468, 475, 479, 488, 500, 520, 525, 531, 550, 562

LTH 40 (Bei LTH 40 Toren ist eine Stahlblende im Lieferumfang enthalten!)

Darstellung A

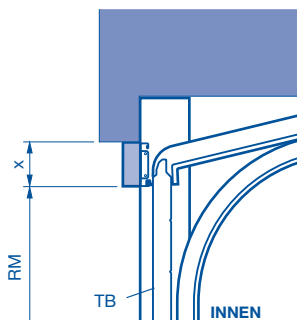

Darstellung B

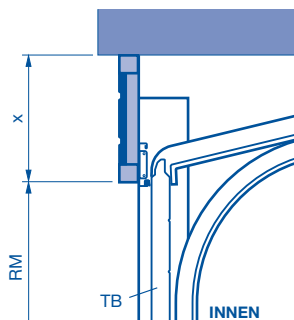

Darstellung C

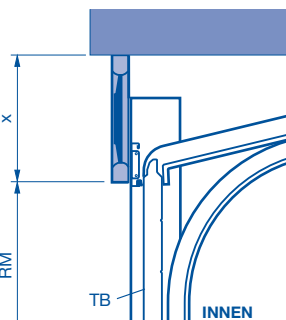

Beschlagsart	Blendenausfuhrung	Ma x		
		Darstellung A	Darstellung B	Darstellung C
N und L	Glatte Holzblende	31 – 290 mm	-	-
	Holzblende mit S-Sicke	-	146 – 562 mm	-
	Holzblende mit V-Kassetten	-	-	291 – 562 mm

LTE 40, LPU 40

Renovierungsblenden

Blendrahmen -95-

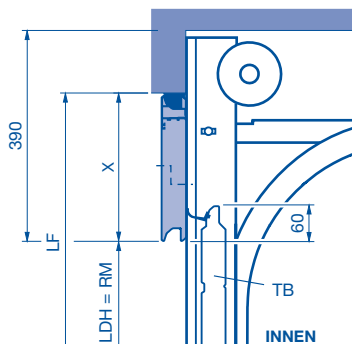

Winkelprofil

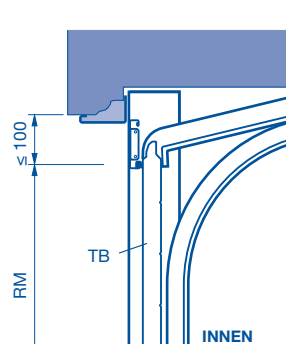
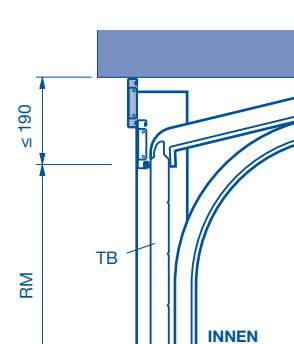

Beschlagsart N, ND, L wie Industrie (Zarge verzinkt)	Ma x
PU-Blende mit S-/L-Sicke	100 – 562 mm
PU-Blende mit M-Sicke	250 – 562 mm
PU-Blende mit M-Kassette	468, 475, 479, 488, 500, 520, 525, 531, 550, 562

Achtung:

Dubelstellen der Zarge im Sturzbereich beachten, da bei Beschlagsart N (Torsionsfeder) ein erhohotes Drehmoment.

TB Torblatt
RM Rastermashohe

LDH Lichte Durchfahrthohe
LF Lichtes Fertigma

Bodenabschluss

ohne Schlupftür

mit Schlupftür

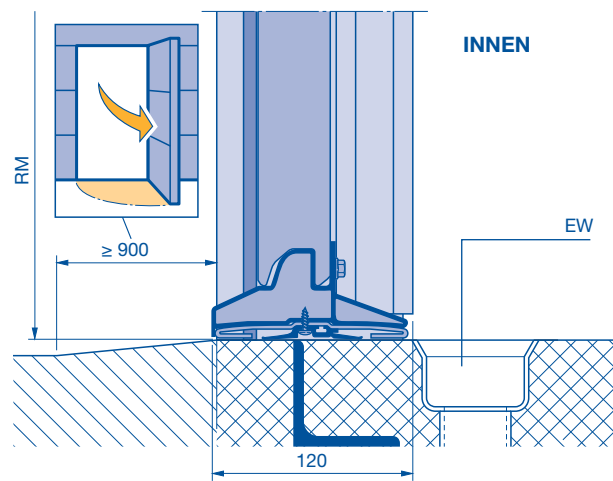
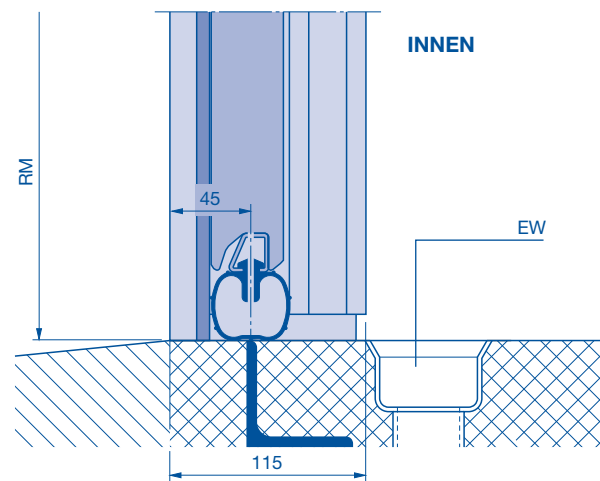
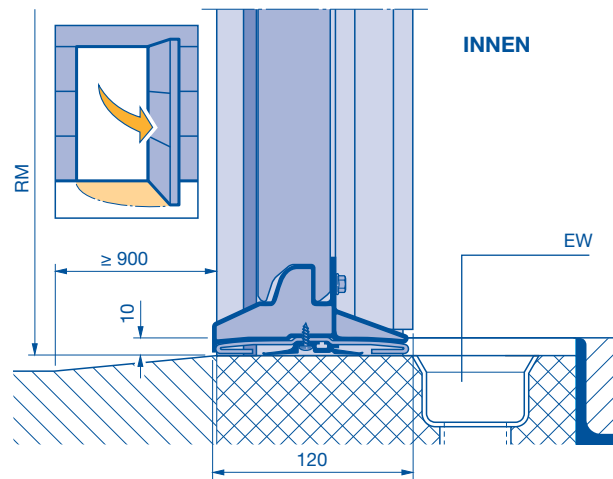
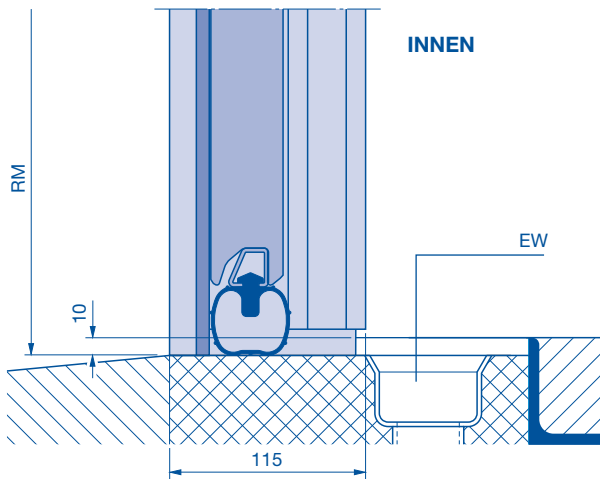
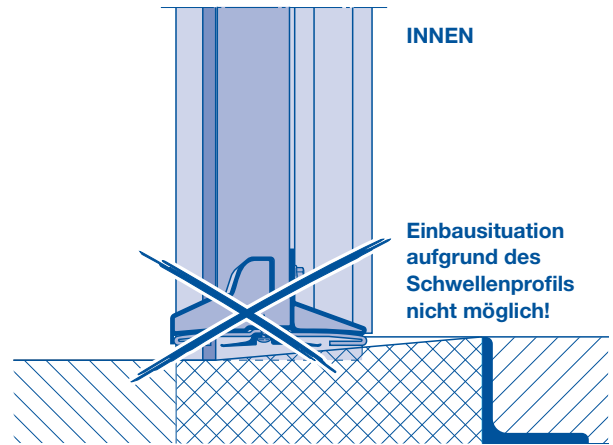
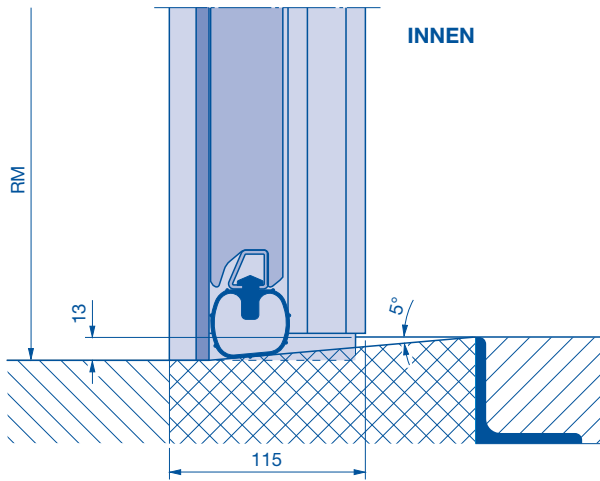

EW Entwässerung
RM Rastermaß

Nebentüren

mit Eckzarge aus Alu-Profilen

Normgrößen / Sondergrößen

Außenansichten

(Die Abbildungen entsprechen in den Proportionen dem lichten Fertigmaß der Öffnung 1000 x 2125 mm. Bei anderen Türgrößen bestehen Abweichungen.)

* Nebentürausführung mit Motiv (siehe Seite 24) nur bei Profiltyp 1 möglich

Profiltyp 1 und 3



Profiltyp 2

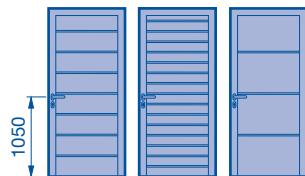

Normgrößen

Profiltyp 1, nur nach innen öffnend, mit S-, M-, L-Sicke oder S-, M-Kassette Einbau: Innenanschlag		
Bestellmaße = BRB	DrH ab OFF	Sickenabstand
875 x 2000	955	125/250
875 x 2125	1010	133/265
1000 x 2000	955	125/250
1000 x 2125	1010	133/265

Profiltyp 2 mit S-, M-, L-Sicke Einbau: Innen- oder Außenanschlag		
Bestellmaße = BRB	DrH ab OFF	Sickenabstand
875 x 2000	1050	125/250
875 x 2125	1050	133/265
1000 x 2000	1050	125/250
1000 x 2125	1050	133/265

Profiltyp 3 mit S-, M-, L-Sicke oder S-, M-Kassette Einbau: Außenanschlag		
Bestellmaße = BRB	DrH ab OFF	Sickenabstand
875 x 2000	955	125/250
875 x 2125	1010	133/265
1000 x 2000	955	125/250
1000 x 2125	1010	133/265

Sondergrößen

Profiltyp 1 oder 3 mit S-, M-Kassette oder Motiv Einbau: Innenanschlag bei Profiltyp 1, Außenanschlag bei Profiltyp 3	
Bestellmaße = BRB	DrH ab OFF
875 – 1250 x 2000 oder 2125	935 – 1268
875 – 1250 x 2000, 2080, 2125, 2205 2250, 2375 oder 2500	935 – 1268

Profiltyp 1, 2 oder 3 mit S-, M-, L-Sicke Einbau: Innenanschlag bei Profiltyp 1, Innen- oder Außenanschlag bei Profiltyp 2, Außenanschlag bei Profiltyp 3			
Bestellmaße = BRB	DrH ab OFF		
	Profiltyp 1	Profiltyp 2	Profiltyp 3
875 – 1250 x 1875 – 2500	935 – 1268	1050	935 – 1268

Beachte bei Verglasung Typ D:

RAM-Breite min. 980 mm und RAM-Höhe min. 2115 mm bei Verglasung des oberen Türgliedes.

(Legende siehe nächste Seite.)

Nebentüren

mit Eckzarge aus Alu-Profilen

Normgrößen / Sondergrößen

Profiltyp 1
(nur nach innen öffnend)

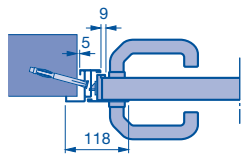

Profiltyp 2
(nach innen öffnend)

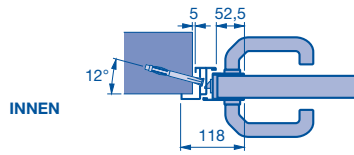

Profiltyp 2
(nach außen öffnend)

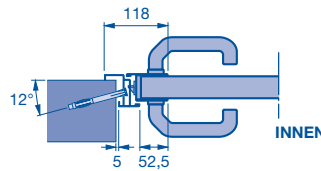

Profiltyp 3
(nur nach außen öffnend)

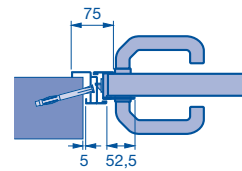

Innenanschlag

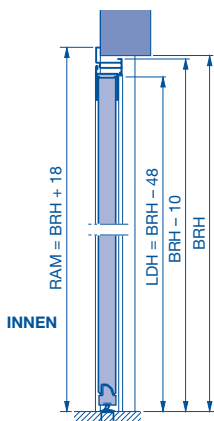

Außenanschlag

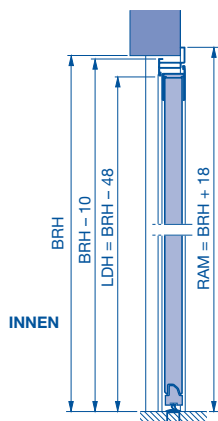

Innenanschlag (nach innen öffnend), Profiltyp 1 oder 2

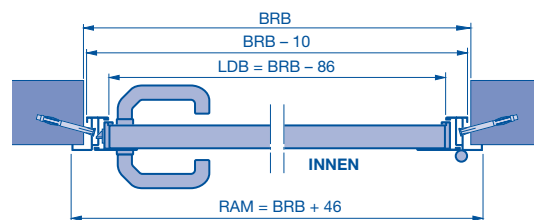
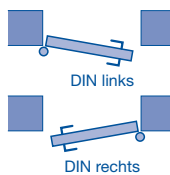

Außenanschlag (nach außen öffnend), Profiltyp 2 oder 3

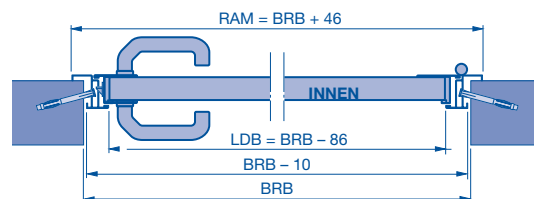
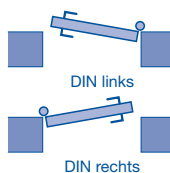

LF Lichtes Fertigmaß
LDH Lichte Durchgangshöhe
LDB Lichte Durchgangsbreite
RM Rastermaßhöhe
RAM Rahmenaußenmaß

BRH Baurichtmaß
BRB Baurichtmaß
DrH Drückerhöhe

Nebentüren

mit Blockzarge aus Alu-Profilen

Normgrößen

Außenansichten

(Die Abbildungen entsprechen in den Proportionen dem lichten Fertigmaß der Öffnung 1000 x 2125 mm. Bei anderen Türgrößen bestehen Abweichungen.)

* Nebentürausführung mit Motiv (siehe Seite 24) nur bei Profiltyp 1 möglich

Profiltyp 1

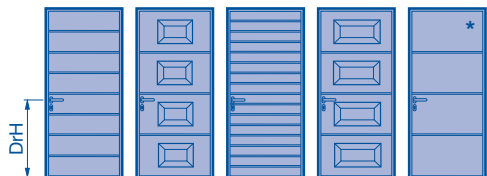

Profiltyp 2

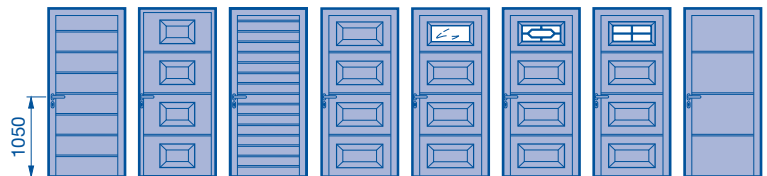

Normgrößen (Profiltyp 1 nur nach innen öffnend)

Profiltyp 1 (Einbau hinter der Öffnung) mit S-, M-, L-Sicke, mit S-, M-Kassette			
LF der Öffnung	Bestellmaße = RAM	DrH ab OFF	Sickenabstand
855-875 x 1990-2000	990 x 2058	955	125/250
855-875 x 2115-2125	990 x 2183	1010	133/265
980-1000 x 1990-2000	1115 x 2058	955	125/250
980-1000 x 2115-2125	1115 x 2183	1010	133/265

Profiltyp 2 (Einbau hinter der Öffnung) mit S-, M-, L-Sicke, mit S-, M-Kassette			
LF der Öffnung	Bestellmaße = RAM	DrH ab OFF	Sickenabstand
855-875 x 1990-2000	990 x 2058	1050	125/250
855-875 x 2115-2125	990 x 2183	1050	133/265
980-1000 x 1990-2000	1115 x 2058	1050	125/250
980-1000 x 2115-2125	1115 x 2183	1050	133/265

Profiltyp 2 (Einbau in der Öffnung) mit S-, M-, L-Sicke			
LF der Öffnung	Bestellmaße = RAM	DrH ab OFF	Sickenabstand
875 x 2000	855 x 1990	1050	125/250
875 x 2125	855 x 2115	1050	133/265
1000 x 2000	980 x 1990	1050	125/250
1000 x 2125	980 x 2115	1050	133/265

Beachte bei Verglasung Typ D: RAM-Breite min. 980 mm und RAM-Höhe min. 2115 mm bei Verglasung des oberen Türgliedes.

(Legende siehe nächste Seite.)

Nebentüren

mit Blockzarge aus Alu-Profilen

Normgrößen

Profiltyp 1

Schmaler Türblattraahmen

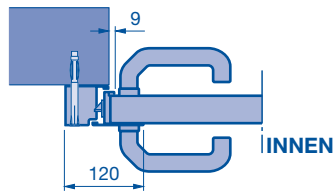

Profiltyp 2

Breiter Türblattraahmen

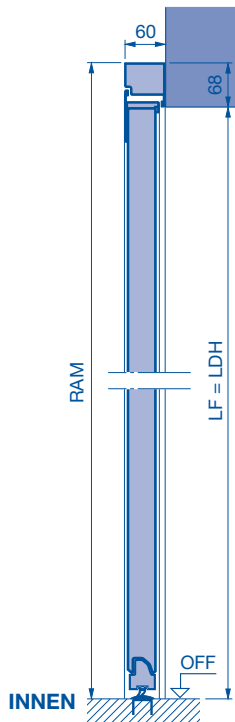
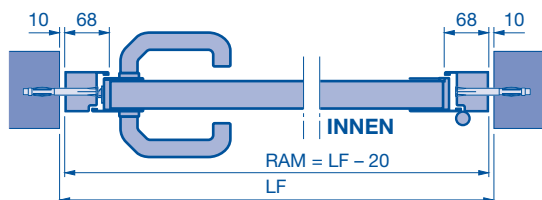
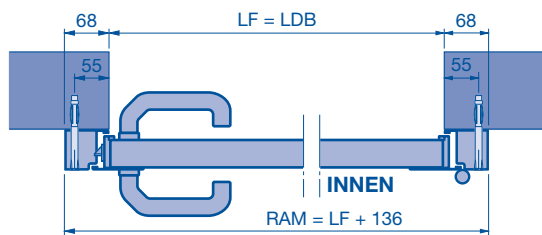
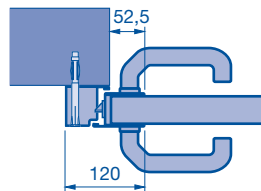

Einbau-Anordnungen

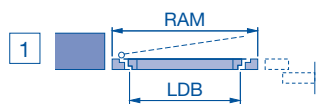

Einbau neben dem Tor, nach außen öffnend, DIN rechts

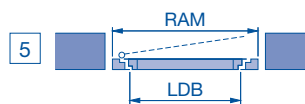

Einbau in der Öffnung, nach außen öffnend, DIN rechts oder links

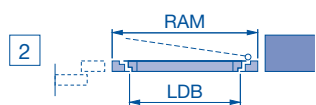

Einbau neben dem Tor, nach außen öffnend, DIN links

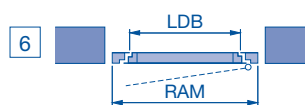

Einbau in der Öffnung, nach innen öffnend, DIN rechts oder links

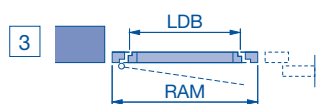

Einbau neben dem Tor, nach innen öffnend, DIN links

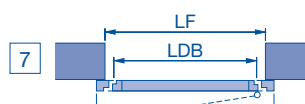

Einbau hinter der Öffnung, nur nach innen öffnend, DIN rechts oder links

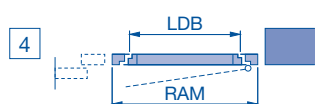

Einbau neben dem Tor, nach innen öffnend, DIN rechts

INNEN

INNEN

LF Lichtes Fertigmaß

DrH Drückerhöhe

LDH Lichte Durchgangshöhe

LDB Lichte Durchgangsbreite

RAM Rahmenaußenmaß

Nebentüren

mit Blockzarge aus Alu-Profilen

Sondergrößen

Außenansichten

(Die Abbildungen entsprechen in den Proportionen dem lichten Fertigmaß der Öffnung 1000 x 2125 mm. Bei anderen Türgrößen bestehen Abweichungen.)

Profiltyp 2

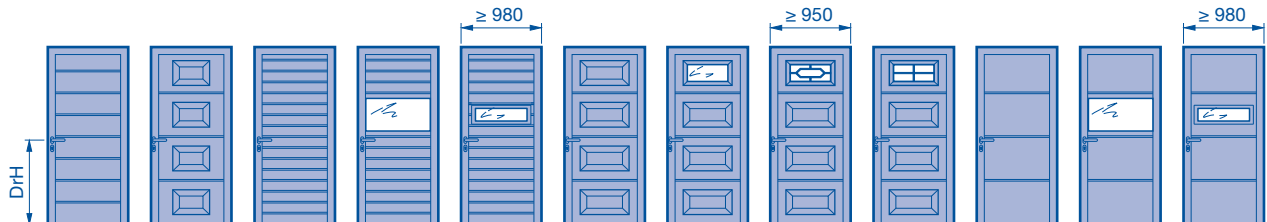

Sondergrößen (Profiltyp 1 nur nach innen öffnend)

Profiltyp 1 (Einbau in oder hinter der Öffnung) mit S-, M-, L-Sicke	
Bestellmaße = RAM	DrH
855 – 1250 x 1990 – 2300	935 – 1268
855 – 1300 x 1990 – 2558	935 – 1268

Profiltyp 2 (Einbau in oder hinter der Öffnung) mit S-, M-, L-Sicke	
Bestellmaße = RAM	DrH
855 – 1250 x 1933 – 2300	1050
855 – 1300 x 1933 – 2558	1050

Profiltyp 1 (Einbau nur hinter der Öffnung) mit S-, M-Kassette oder mit Motiv	
Bestellmaße = RAM	DrH
950 – 1250 x 2058 oder 2183	935 – 1268
950 – 1300 x 2013, 2058, 2138, 2183, 2263, 2308, 2433 oder 2558	935 – 1268

Profiltyp 2 (Einbau nur hinter der Öffnung, in der Öffnung nach außen öffnend auf Anfrage) mit S-, M-Kassette	
Bestellmaße = RAM	DrH
950 – 1250 x 2058 oder 2183	1050
950 – 1300 x 1943, 2013, 2058, 2138, 2183, 2263, 2308, 2443 oder 2558	1050

Beachte bei Verglasung Typ D: RAM-Breite min. 980 mm und RAM-Höhe min. 2115 mm bei Verglasung des oberen Türgliedes.

(Legende siehe nächste Seite.)

Nebentüren

mit Blockzarge aus Alu-Profilen

Sondergrößen

Einbau neben dem Tor, nach außen öffnend, DIN rechts oder DIN links

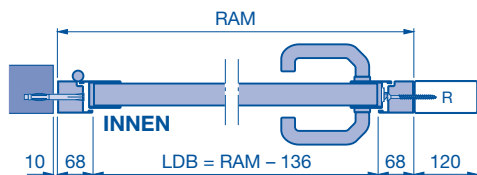

Einbau neben dem Tor, nach innen öffnend, DIN rechts oder DIN links

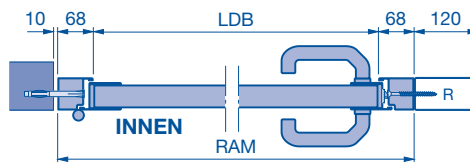

Einbau in der Öffnung, nach innen oder außen öffnend, DIN rechts oder DIN links

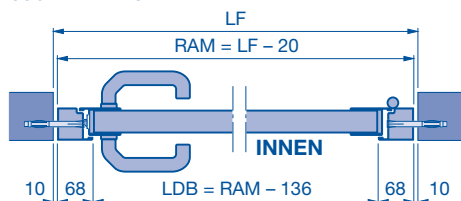

Einbau hinter der Öffnung, nach innen öffnend, DIN rechts oder DIN links

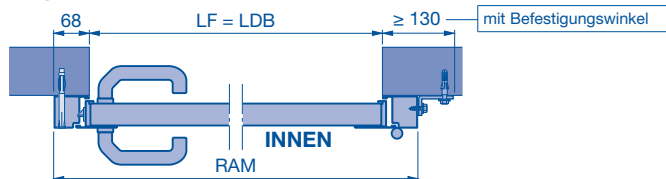

Einbau hinter der Öffnung

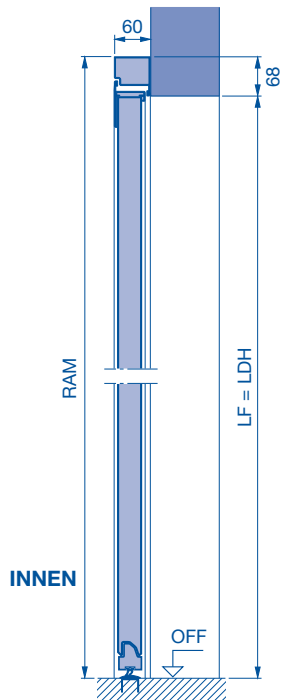

Einbau in der Öffnung

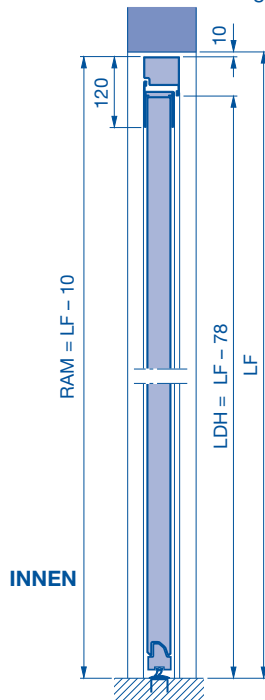

R Rohr
LF Lichtes Fertigmaß
LDH Lichte Durchgangshöhe
LDB Lichte Durchgangsbreite

RAM Rahmenaußenmaß
DrH Drückerhöhe

Nebentüren aus Holz

Normgrößen/Sondergrößen

Außenansichten

(Die Abbildungen entsprechen in den Proportionen dem lichten Fertigmaß der Öffnung 1000 x 2125 mm. Bei anderen Türgrößen bestehen Abweichungen.)

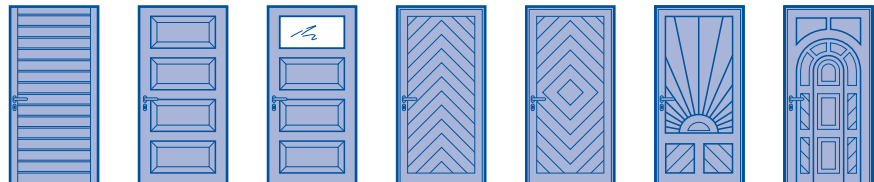

Ausführung mit S-Sicke oder mit V-Kassette			
Lichtes Fertigmaß der Öffnung	Bestellmaße = RAM	Drückerhöhe ab OFF	Sickenabstand
Normgrößen			
855–875 x 2115–2125	1005–2190	1050	133
980–1000 x 2115–2125	1130–2190	1050	133
Sondergrößen			
	990–1250 x 1940–2315	1050	

Ausführung mit Motiven		
Lichtes Fertigmaß der Öffnung	Bestellmaße = RAM	Drückerhöhe ab OFF
Normgrößen		
980–1000 x 2115–2125	1130–2190	1050
Sondergrößen		
	1130–1250 x 1940–2315	1050

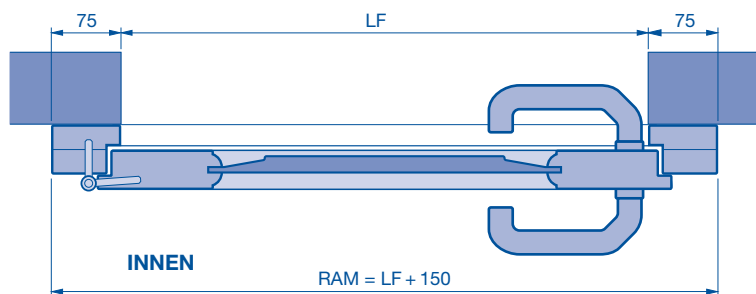
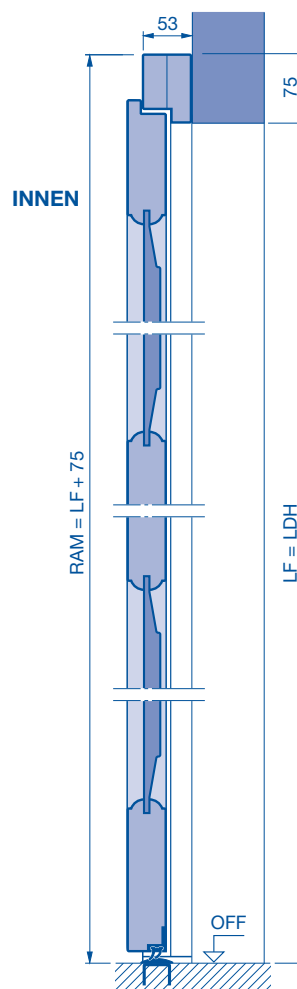

LF Lichtes Fertigmaß
LDH Lichte Durchgangshöhe
RAM Rahmenaußenmaße

Garagentor-Antriebe

ProMatic, SupraMatic E, P, H

Beschlagsart Z

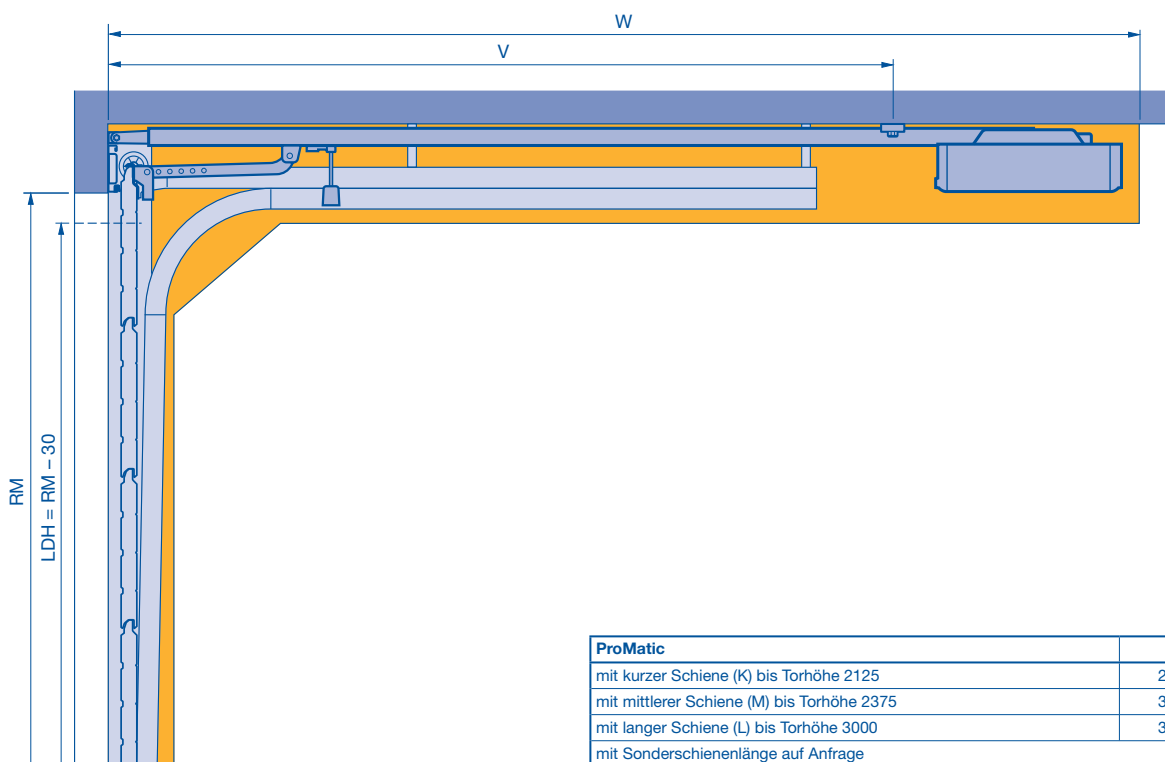

Beschlagsart N

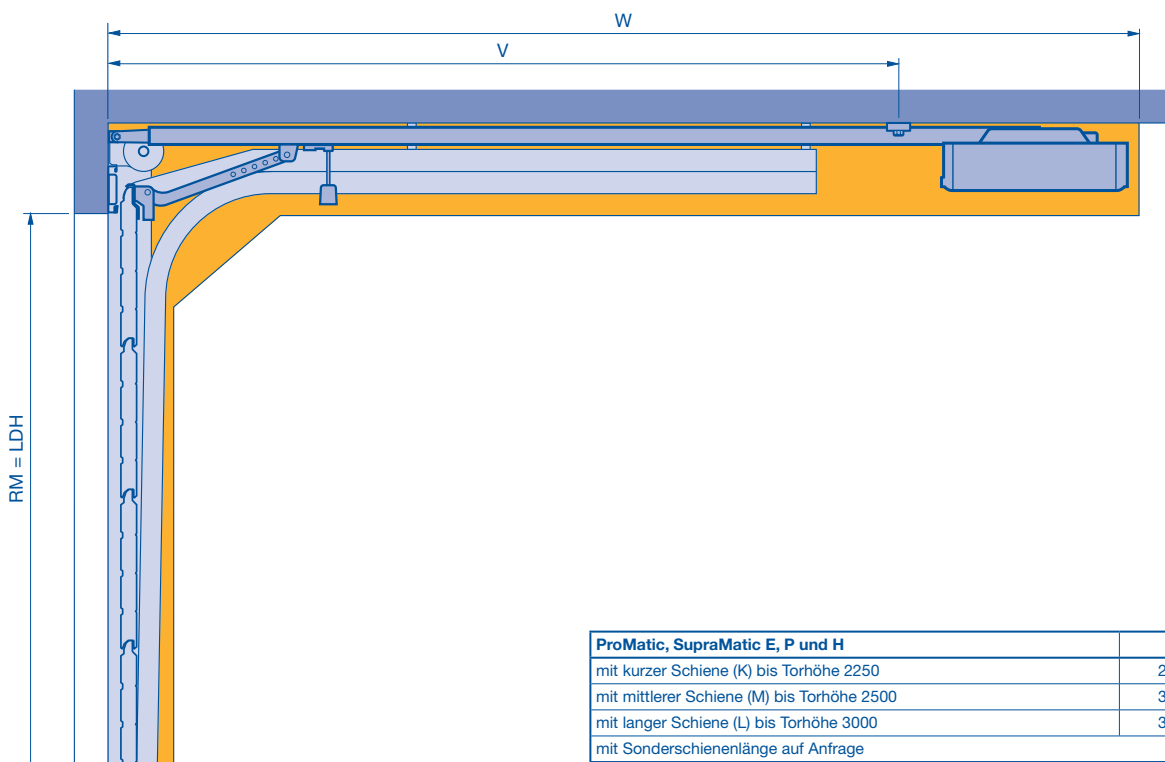

Weitere Details sind der Anleitung für Montage und Betrieb ProMatic und SupraMatic E/P/H zu entnehmen.

RM Rastermaßhöhe
LDH Lichte Durchgangshöhe

Garagenter-Antriebe

ProMatic, SupraMatic E, P, H

Beschlagsart L

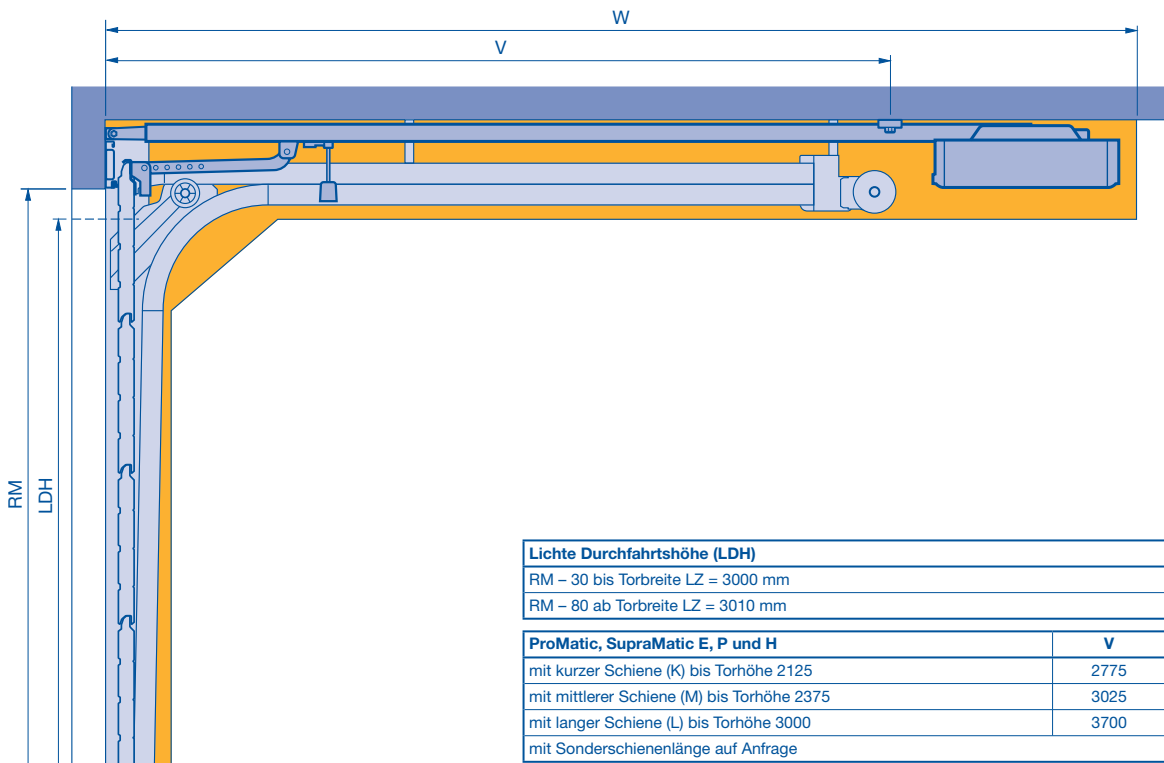

Beschlagsart H

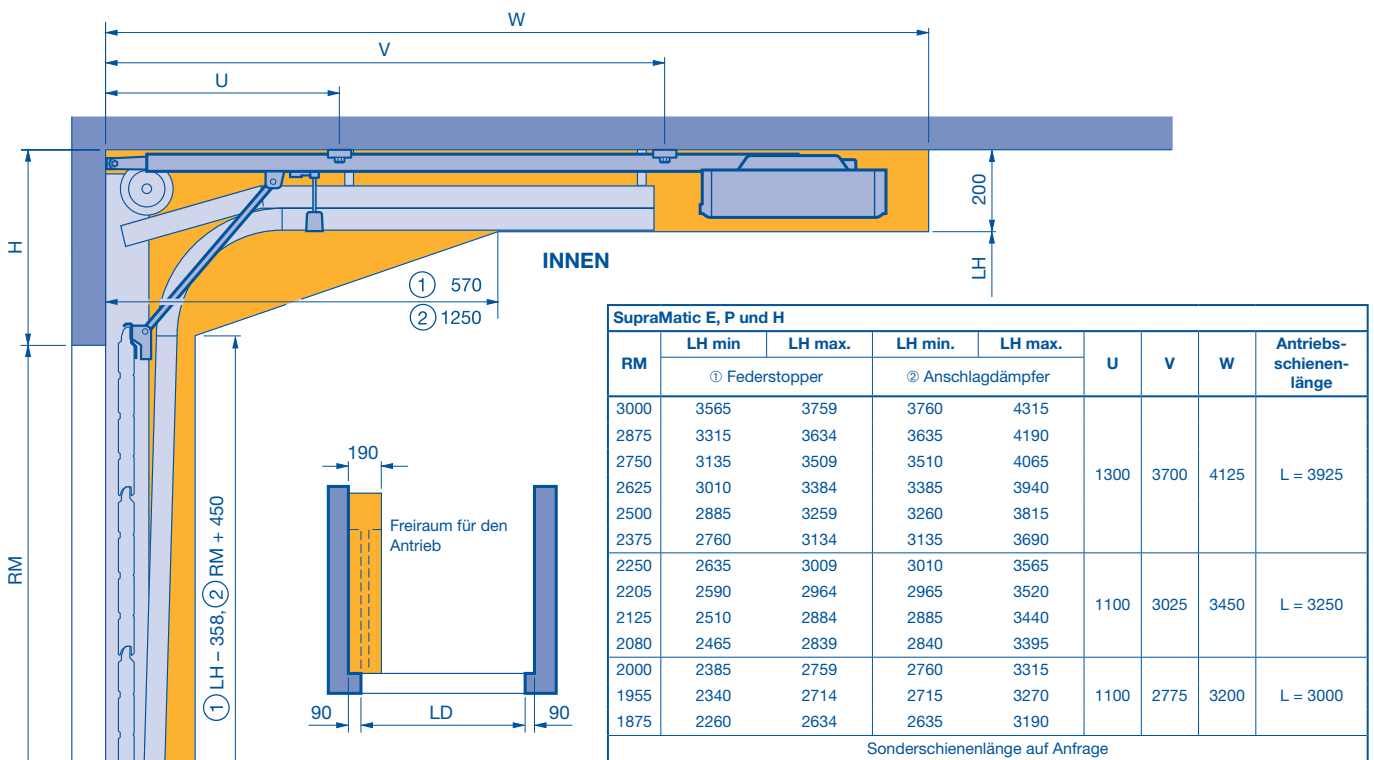

Weitere Details sind der Anleitung für Montage und Betrieb ProMatic und SupraMatic E/P/H zu entnehmen.

RM Rastermaßhöhe
LDH Lichte Durchgangshöhe

Garagentor-Antriebe

SupraMatic HD

Beschlagsart N wie Industrie (Zarge verzinkt)

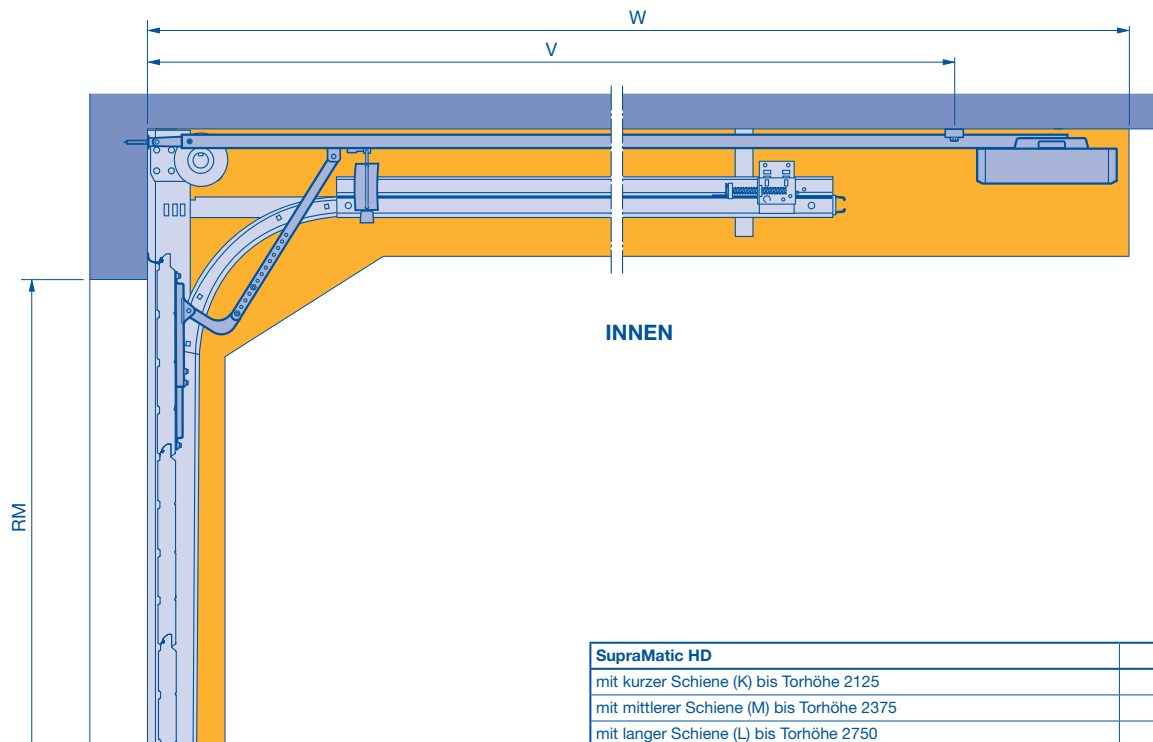

SupraMatic HD	V	W
mit kurzer Schiene (K) bis Torhöhe 2125	2775	3200
mit mittlerer Schiene (M) bis Torhöhe 2375	3025	3450
mit langer Schiene (L) bis Torhöhe 2750	3700	4125

Beschlagsart L wie Industrie (Zarge verzinkt)

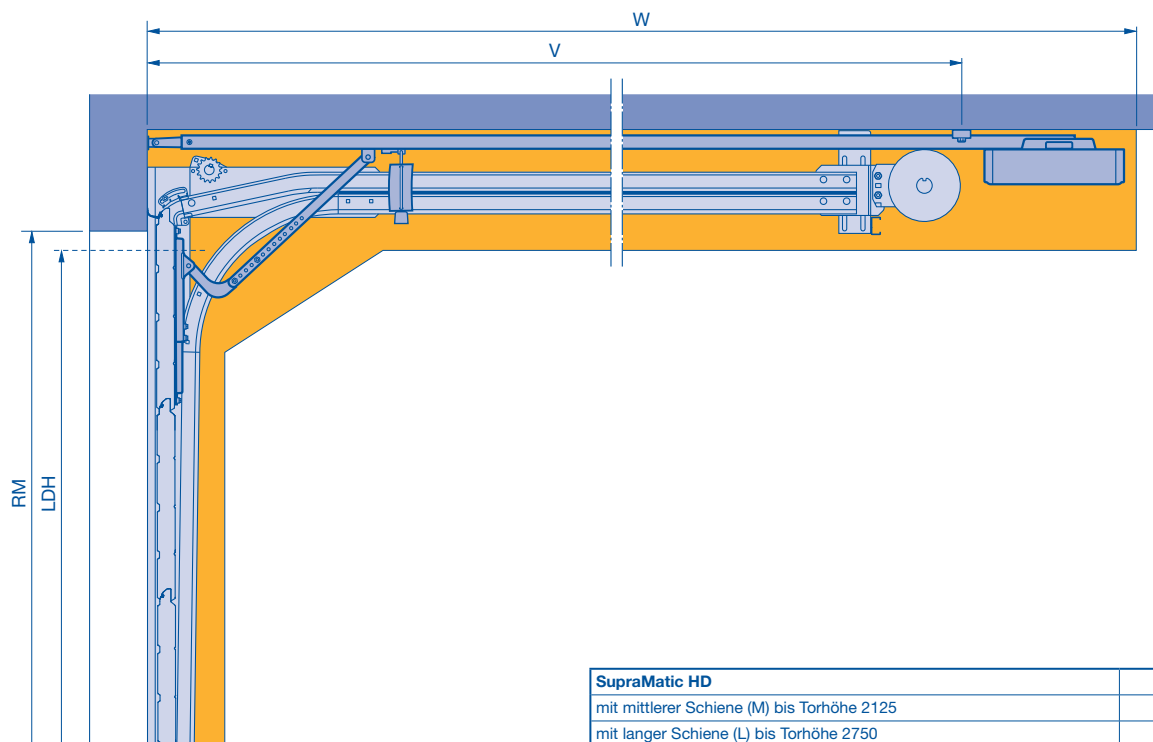

SupraMatic HD	V	W
mit mittlerer Schiene (M) bis Torhöhe 2125	3025	3450
mit langer Schiene (L) bis Torhöhe 2750	3700	4125

Weitere Details sind der Anleitung für Montage und Betrieb SupraMatic HD zu entnehmen.

RM Rastermaßhöhe
LDH Lichte Durchgangshöhe

Notizen



Hörmann: Qualität ohne Kompromisse



Hörmann KG Amshausen



Hörmann KG Antriebstechnik

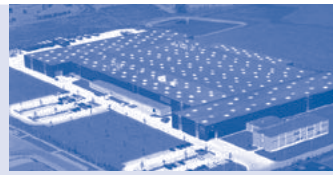

Hörmann KG Brandis



Hörmann KG Brockhagen



Hörmann KG Dissen



Hörmann KG Eckelhausen



Hörmann KG Freisen



Hörmann KG Ichtershausen



Hörmann KG Werne



Hörmann Genk NV, Belgien



Hörmann Beijing, China



Hörmann Gadco LLC, Vonore TN, USA

Als einziger Hersteller auf dem internationalen Markt bietet die Hörmann-Gruppe alle wichtigen Bauelemente aus einer Hand. Sie werden in hochspezialisierten Werken nach dem neuesten Stand der Technik gefertigt. Durch das flächendeckende Vertriebs- und Servicenetz in Europa und die Präsenz in Amerika und China ist Hörmann Ihr starker, internationaler Partner für hochwertige Bauelemente. In einer Qualität ohne Kompromisse.

GARAGENTORE

ANTRIEBE

INDUSTRIETORE

VERLADETECHNIK

TÜREN

ZARGEN